

weighstation Electronic Bench Scales

Instruction manual



(NL) Elektronische Keukenweegschalen
Handleiding

(FR) Balance de cuisine électronique
Mode d'emploi

(DE) Elektronische Küchenwaage
Bedienungsanleitung

(IT) Bilancia da cucina elettronica
Manuale di istruzioni

(ES) Balanzas de Cocina Electrónicas
Manual de instrucciones

(PT) Balança electrónica de cozinha
Manual de instruções

**Model • Modèle • Modell • Modello • Modelo • Malli:
CD564**

Setup

1. Position the appliance on a flat, stable surface.
2. Adjust the feet of the appliance to make it level, use a spirit level if necessary.



Note: It is important that the scales are level to ensure accuracy.

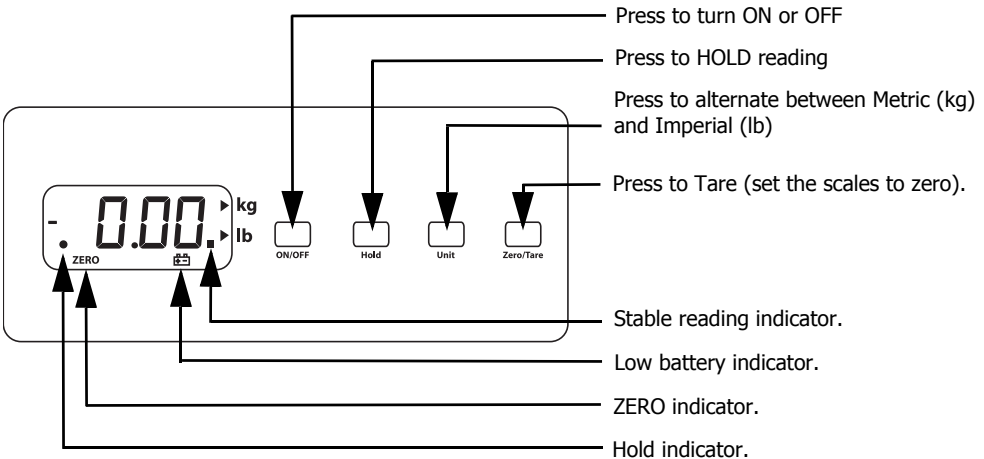

Features

To enter the features mode;

- Press the ON/OFF button such that the scales are switched OFF.
- Press and hold the HOLD button then press the ON/OFF button whilst keeping the HOLD button depressed. Release both buttons, the display should show either "A_ON" or "A_OFF".

To allow the scales to switch off automatically;

- Press the ZERO/TARE button and the display will cycle between "A_ON" (automatic switch off is On) and "A_OFF" (automatic switch off is Off).

To have the display backlight On;

- Press the HOLD button, the display should show either "L_ON" or "L_OFF".
- Press the ZERO/TARE button and the display will cycle between "L_ON" (backlight On) and "L_OFF" (backlight Off).



Note: The HOLD button will cycle between the Auto Switch Off and Backlight functions.

Once complete, Press the ON/OFF button to save the settings.

Cleaning, Care & Maintenance

- Remove the batteries (if fitted) and/or unplug the adaptor before cleaning or if the scales are to be left unused for an extended period of time.
- Clean the weighing tray with warm, soapy water.
- Dry thoroughly after washing.
- Do not immerse the scales in water.
- Always unplug the adaptor when not in use to prevent over heating.

Calibration

Calibration requires an accurate 30kg weight.

- Press the ON/OFF button such that the scales are switched OFF.
- Press and Hold the ZERO/TARE button then press the ON/OFF button whilst keeping the ZERO/TARE button depressed. Release both buttons, the display should show a four digit value.
- Wait for the Stable reading indicator to be displayed then press the UNIT button. "Save0" should be displayed.
- Place a 30kg weight on the scales and wait for the Stable reading indicator to be displayed. Press the UNIT button and "Save1" should be displayed.
- Calibration is complete, remove the weight and Press the ON/OFF button to save the settings.
- If the calibration does not appear accurate repeat the process ensuring that the scales are placed on a level surface.

Technical Specifications

Model	Power	Weigh Pan Dimensions	Minimum Weight	Maximum Weight	Measuring Increments
CD564	9V Adaptor or 6 x 1.5V AA Batteries	310 x 300mm	20g (1oz)	30kg (66lbs)	10g (0.5oz)

Compliance

The WEEE logo on this product or its documentation indicates that the product must not be disposed of as household waste. To help prevent possible harm to human health and/or the environment, the product must be disposed of in an approved and environmentally safe recycling process. For further information on how to dispose of this product correctly, contact the product supplier, or the local authority responsible for waste disposal in your area.

WEIGHSTATION parts have undergone strict product testing in order to comply with regulatory standards and specifications set by international, independent, and federal authorities.

WEIGHSTATION products have been approved to carry the following symbol:



All rights reserved. No part of these instructions may be produced or transmitted in any form or by any means, electronic, mechanical, photocopying, recording or otherwise, without the prior written permission of WEIGHSTATION. Every effort is made to ensure all details are correct at the time of going to press, however, WEIGHSTATION reserve the right to change specifications without notice

Installatie

1. Plaats het apparaat op een vlakke en stabiele ondergrond.
2. Pas de stelvoetjes aan om het apparaat te nivelleren. Gebruik indien nodig een waterpas.



Opmerking: voor een nauwkeurige meting is het belangrijk dat de weegschaal waterpas staat..

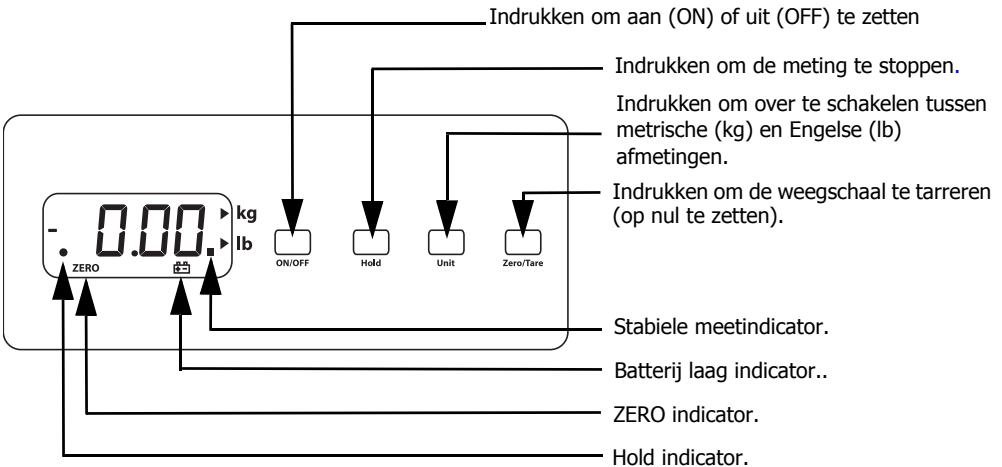

Kenmerken

Om het kenmerkenmenu te openen:

- Druk op de ON/OFF-knop om de weegschaal uit te schakelen.
- Druk en houd de HOLD-knop ingedrukt en druk tegelijkertijd op de ON/OFF-knop. Laat beide knoppen los, het display toont "A_ON" of "A_OFF".

Opdat de weegschaal automatisch uitschakelt:

- Druk op de ZERO/TARE-knop en het display schakelt tussen de weergave "A_ON" (automatische schakelaar is aan) en "A_OFF" (automatische schakelaar is uit).

Om het achtergrondlicht van het display in te schakelen:

- Druk op de HOLD-knop, het display toont "L_ON" of "L_OFF".
- Druk op de ZERO/TARE-knop en het display schakelt tussen de weergave "L_ON" (achtergrondlicht aan) en "L_OFF" (achtergrondlicht uit).



Opmerking: met de hold-knop schakelt u tussen de automatische uitschakelfunctie en de functie van het achtergrondlicht..

Als u klaar bent, drukt u op de ON/OFF-knop om de instellingen op te slaan.

Reiniging, zorg & onderhoud

- Vóór reiniging of wanneer u de weegschalen gedurende een langere periode niet gaat gebruiken, dient u de batterijen (indien geplaatst) te verwijderen en/of de adapter los te koppelen.
- Reinig de weegplaat met warm zeepwater
- Na reiniging goed drogen
- De weegschaal niet in water dompelen
- Om oververhitting te voorkomen dient u altijd de adapter uit het stopcontact te halen wanneer u het apparaat niet gebruikt

Uitbalanceren

De uitbalancering vereist een gewicht van exact 30 kg.

- Druk op de ON/OFF-knop om de weegschaal uit te schakelen.
- Druk en houd de ZERO/TARE-knop ingedrukt en druk vervolgens op de ON/OFF-knop. Laat beide knoppen los, het display dient een waarde van vier cijfers weer te geven.
- Wacht totdat de indicator stabiele meting wordt weergegeven en druk tegelijkertijd op de UNIT-knop. "Save0" dient op het display te verschijnen.
- Plaats het gewicht van 30 kg op de weegschaal en wacht totdat de indicator stabiele meting wordt weergegeven. Druk op de UNIT-knop en "Save1" dient op het display te verschijnen.
- De uitbalancering is voltooid, verwijder het gewicht en druk op de ON/OFF-knop om de instellingen op te slaan.
- Wanneer de uitbalancering niet correct lijkt, voer dan opnieuw de procedure uit en zorg dat de weegschaal op een vlakke ondergrond staat.

Technical Specifications

Model	Vermogen	Afmetingen weegplaat	Minimumgewicht	Maximumgewicht	Meetverhogingen
CD564	9V adapter of 6 x 1.5 V batterijen	310 x 300mm	20gr (1oz)	30kg (66lbs)	10gr (0.5oz)

Productconformiteit

Het WEEE-logo op dit product of bijbehorende documentatie geeft aan dat het product niet onder huisvuil valt en als zodanig ook niet mag worden verwerkt.

Ter preventie van mogelijke gevaren voor de gezondheid en/of voor het milieu, dient men dit product in overeenstemming met het voorgeschreven en milieuvriendelijke recyclingproces als afval te verwerken. Raadpleeg uw productleverancier of uw plaatselijk afvalverwerkingsbedrijf voor meer informatie over de juiste afvalverwerking van dit product.

De WEIGHSTATION-onderdelen hebben strenge producttesten ondergaan om te voldoen aan wettelijke regels en specificaties die door internationale, onafhankelijke en landelijke overheden worden voorgeschreven.

WEIGHSTATION-producten zijn goedgekeurd en voorzien van het volgende symbool:



Alle rechten voorbehouden. Het is verboden om deze handleiding, hetzij volledig of gedeeltelijk, elektronisch of mechanisch te reproduceren, kopiëren, op opslagmedia op te slaan of op enigerlei wijze over te dragen, zonder voorafgaande goedkeuring van WEIGHSTATION. Wij hebben er alles aan gedaan om er zeker van te zijn dat op publicatiedatum van de handleiding alle details correct zijn, desondanks, behoudt WEIGHSTATION het recht voor om specificaties zonder aankondiging te wijzigen.

Préparation

1. Posez l'appareil sur une surface plane et stable
2. Réglez les pieds de l'appareil pour le mettre de niveau, avec un niveau à bulle si nécessaire..

Remarque : la précision du pesage n'est pas garantie si la balance n'est pas de niveau.

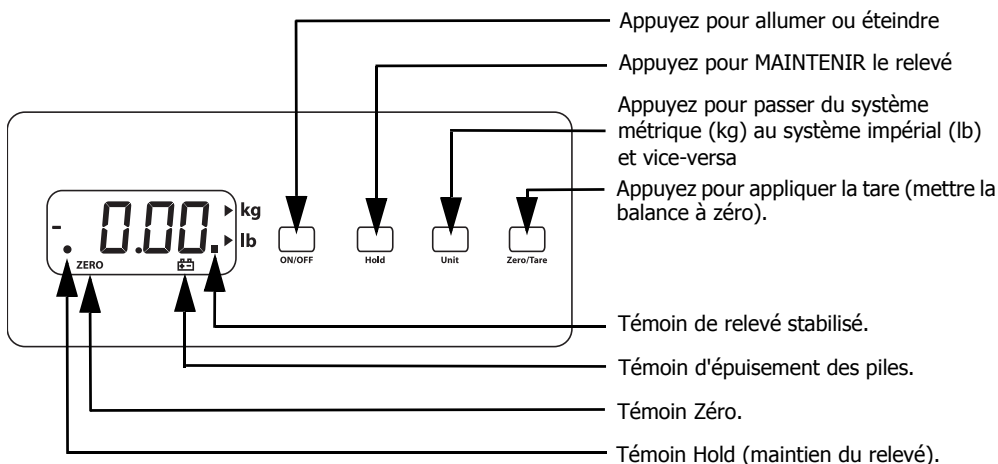

Caractéristiques

Pour accéder au mode caractéristiques :

- Appuyez sur le bouton MARCHÉ / ARRÊT pour éteindre la balance.
- Appuyez sur et maintenez enfoncé le bouton HOLD, puis appuyez sur le bouton MARCHÉ / ARRÊT tout en continuant à appuyer sur le bouton HOLD. Relâchez les deux boutons. L'affichage devrait porter l'indication " A_ON " ou " A_OFF ".

Pour que la balance s'éteigne automatiquement :

- Appuyez sur le bouton ZÉRO / TARE ; l'affichage passe de " A_ON " (arrêt automatique activé) à " A_OFF " (arrêt automatique désactivé) ou vice-versa.

Pour activer le rétroéclairage de l'affichage :

- Appuyez sur le bouton HOLD ; l'affichage devrait porter l'indication " L_ON " ou " L_OFF ".
- Appuyez sur le bouton ZÉRO / TARE ; l'affichage passe de " L_ON " (rétroéclairage activé) à " L_OFF " (rétroéclairage désactivé) ou vice-versa.

Remarque : Le bouton HOLD permet de passer de la fonction d'Arrêt automatique à la fonction de Rétroéclairage et vice-versa.

À la fin des réglages, appuyez sur le bouton MARCHÉ / ARRÊT pour enregistrer les paramètres.

Nettoyage, entretien et maintenance

- Retirez les piles (si montées) et / ou débranchez l'adaptateur avant de nettoyer l'appareil ou si la balance ne doit pas servir pendant un certain temps.
- Nettoyez le plateau de pesage à l'eau savonneuse tiède.
- Séchez minutieusement la balance après nettoyage.
- Ne pas immerger la balance
- Veillez à toujours débrancher l'adaptateur hors service, pour éviter tout risque de surchauffe.

Étalonnage

L'étalonnage de cet appareil exige le recours à un poids de trente kilos exactement.

- Appuyez sur le bouton MARCHE / ARRÊT pour éteindre la balance.
- Appuyez sur et maintenez enfoncé le bouton ZÉRO / TARE, puis appuyez sur le bouton MARCHE / ARRÊT tout en continuant à appuyer sur le bouton ZÉRO / TARE. Relâchez les deux boutons ; une valeur à quatre chiffres devrait s'afficher.
- Attendez que le témoin de relevé stabilisé s'affiche, puis appuyez sur le bouton UNIT. Le message " Save0 " devrait s'afficher.
- Placez un poids de 30 kilos sur la balance et attendez que le témoin de relevé stabilisé s'affiche. Appuyez sur le bouton UNIT ; le message " Save1 " devrait s'afficher.
- L'étalonnage est terminé. Retirez le poids et appuyez sur le bouton MARCHE / ARRÊT pour enregistrer les paramètres.
- ISI l'étalonnage vous paraît faux, répétez le processus en veillant à bien placer la balance sur une surface plane.

Spécifications techniques

Modèle	Alimentation	Dimensions du bac de pesage	Poids minimum	Poids maximum	Graduation
CD564	Adaptateur 9 volts ou 6 piles de 1,5 volt	310 x 300mm	20g (1oz)	30kg (66lbs)	10g (0.5oz)

Conformité

Le logo WEEE qui figure sur ce produit ou sa documentation indique qu'il ne doit pas être mis au rebut avec les ordures ménagères.

Pour éviter qu'il ne présente un risque pour la santé humaine et / ou l'environnement, confiez la mise au rebut de ce produit à un site de

recyclage agréé respectueux de l'environnement. Pour de plus amples détails sur la mise au rebut appropriée de ce produit, contactez son fournisseur ou l'autorité locale chargée de l'élimination des déchets dans votre région.

Les pièces WEIGHSTATION ont été soumises à des essais rigoureux, visant à en assurer la conformité avec les normes et spécifications réglementaires définies par les autorités internationales, indépendantes et fédérales.

Les produits WEIGHSTATION ont été déclarés aptes à porter le symbole suivant :



Tous droits réservés. La production ou transmission, partielle ou intégrale, sous quelque forme que ce soit ou par n'importe quel moyen, tant électronique, mécanique, sous forme de photocopie, d'enregistrement ou autre de ce mode d'emploi sont interdites sans l'autorisation préalablement accordée par WEIGHSTATION. Toutes les précautions ont été prises pour veiller à l'exactitude du contenu de cette publication en date d'impression. WEIGHSTATION se réserve néanmoins le droit de changer les spécifications de ses produits sans préavis.

Einrichtung

1. Das Gerät auf eine ebene, stabile Fläche stellen.
2. Die Gerätefüße so einstellen, dass das Gerät gerade steht. Bei Bedarf eine Wasserwaage verwenden..

Hinweis: Die Wasserwaage muss unbedingt waagrecht sein, sonst kann das Gerät nicht präzise eingestellt werden.

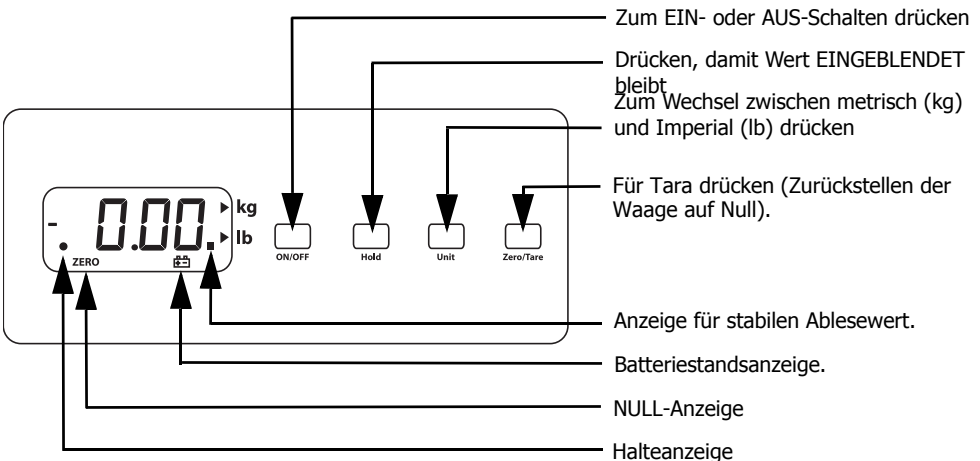

Funktionen

Wechsel in den Funktionsmodus:

- Die EIN-/AUS-Taste drücken, um die Waage AUSzuschalten.
- Die HALTE-Taste gedrückt halten und dann die EIN-/AUS-Taste drücken. Dabei die HALTE-Taste weiter gedrückt halten. Beide Tasten loslassen. Das Display sollte jetzt entweder "A_ON" oder "A_OFF" anzeigen.

Zum automatischen Abschalten der Waage:

- Die Taste NULL/TARA drücken, damit das Display zwischen "A_ON" (automatische Abschaltung ist aktiviert) und "A_OFF" (automatische Abschaltung ist deaktiviert) wechselt.

Einschalten der Display-Hintergrundbeleuchtung;;

- Die HALTE-Taste drücken. Das Display sollte jetzt entweder "L_ON" oder "L_OFF" anzeigen.
- Die Taste NULL/TARA drücken, damit das Display zwischen "L_ON" (Hintergrundbeleuchtung an) und "L_OFF" (Hintergrundbeleuchtung aus) wechselt.

Hinweis: Die HALTE-Taste wechselt zwischen den Funktionen "automatische Abschaltung" und "Hintergrundbeleuchtung".

Anschließend die EIN-/AUS-Taste drücken, um die Einstellungen zu speichern.

Reinigung, Pflege und Wartung

- Batterien entfernen (sofern vorhanden) bzw. den Adapterstecker vor der Reinigung (oder wenn die Waage über längere Zeit nicht verwendet wird) ziehen
- Die Waagschale mit einer warmen Seifenlösung reinigen.
- Nach dem Waschen gründlich trocknen.
- Die Waage nicht in Wasser eintauchen.
- Nach dem Gebrauch stets den Adapterstecker ziehen, um ein Überhitzen zu vermeiden

Kalibrieren

Zum Kalibrieren ist ein exaktes 30-kg-Gewicht erforderlich.

- Die EIN-/AUS-Taste drücken, um die Waage AUSzuschalten.
- Die NULL-/TARA-Taste gedrückt halten und dann die EIN-/AUS-Taste drücken. Dabei die NULL-/TARA-Taste weiter gedrückt halten. Beide Tasten loslassen. Das Display sollte jetzt einen vierstelligen Wert anzeigen.
- Darauf warten, bis die Anzeige für einen stabilen Lesewert aufleuchtet und dann die EINHEITEN-Taste drücken. Es sollte "Save0" eingeblendet werden.
- Ein 30-kg-Gewicht auf die Waage legen und warten, bis die Anzeige für einen stabilen Lesewert eingeblendet wird. Die EINHEITEN-Taste drücken. Es sollte "Save0" eingeblendet werden.
- Damit ist der Kalibriervorgang abgeschlossen. Das Gewicht abnehmen und die EIN-/AUS-Taste drücken, um die Einstellungen zu speichern.
- Wenn die Kalibrierung nicht präzise erscheint, den Prozess wiederholen und dabei sicherstellen, dass die Waage eben steht.

Technische Spezifikationen

Modell	Leistung	Maße der Waagschale	Mindestgewicht	Höchstgewicht	Messeinheiten
CD564	9V Adapter oder 6 Batterien 1,5V	310 x 300mm	20g (1oz)	30kg (66lbs)	10g (0.5oz)

Compliance

Das WEEE-Logo an diesem Produkt bzw. in der Produktdokumentation weist darauf hin, dass das Produkt nicht im Hausmüll entsorgt werden darf.

Um potenzielle gesundheitliche Beeinträchtigungen bzw.

Umweltschäden zu vermeiden, muss das Produkt in einem zugelassenen und umwelttechnisch unbedenklichen Recyclingverfahren entsorgt werden. Weitere Informationen zur korrekten Entsorgung dieses Produkts erhalten Sie vom Lieferanten oder der für die Müllentsorgung zuständigen Kommunalbehörde.

Die Teile der WEIGHSTATION wurden strengen Produktprüfungen unterzogen um sicherzustellen, dass die Waage den von internationalen, nationalen und unabhängigen Organisationen und Behörden festgesetzten Normen und Spezifikationen entspricht.

WEIGHSTATION-Produkte sind zugelassen, das folgende Symbol zu tragen:

Alle Rechte vorbehalten. Diese Anleitung darf ohne vorherige schriftliche Erlaubnis von WEIGHSTATION weder ganz noch auszugsweise in irgendeiner Weise oder auf irgendeinem Wege - ob elektronisch, mechanisch, durch Fotokopieren, Aufnahme oder sonstige Weise - vervielfältigt oder übertragen werden. Es wurden alle Anstrengungen unternommen um sicherzustellen, dass alle Angaben bei Drucklegung korrekt sind. WEIGHSTATION behält sich jedoch das Recht vor, Spezifikationen ohne Vorankündigung zu ändern.



Montaggio

1. Posizionare l'apparecchio su una superficie in piano e stabile.
2. Regolare i piedi dall'apparecchio al fine di mantenerlo perfettamente orizzontale, se necessario utilizzando una livella a bolla d'aria.

Nota: per garantire la precisione della pesata, la bilancia deve essere posizionata su un piano perfettamente orizzontale.

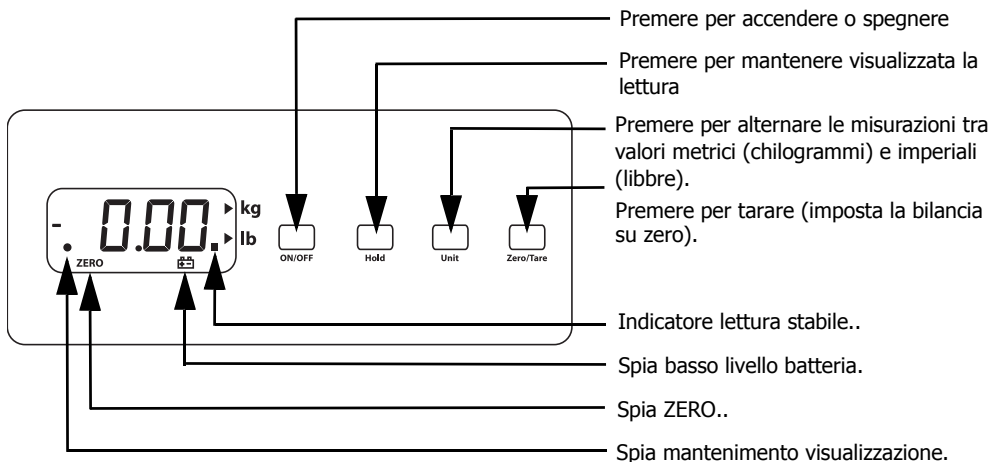

Funzioni

Per inserire la modalità funzioni.

- Premere il pulsante ON/OFF per spegnere la bilancia.
- Premere senza rilasciare il pulsante HOLD quindi premere il pulsante ON/OFF mentre si tiene premuto il pulsante HOLD. Rilasciare entrambi i pulsanti, il display visualizza "A_ON" oppure "A_OFF".

Per consentire lo spegnimento automatico della bilancia;

- Premere il pulsante ZERO/TARE (zero/tara). Il display alterna "A_ON" (spegnimento automatico attivato) e "A_OFF" (spegnimento automatico disattivato).

Per attivare la retroilluminazione del display;

- Premere il pulsante HOLD; il display visualizza "L_ON" oppure "L_OFF".
- Premere il pulsante ZERO/TARE. Il display alterna "L_ON" (retroilluminazione attivata) e "L_OFF" (retroilluminazione disattivata).

Nota: il pulsante HOLD alterna la funzione spegnimento automatico disattivato e la funzione retroilluminazione

Al termine, premere il pulsante ON/OFF per salvare le impostazioni.

Pulizia e manutenzione

- Rimuovere le batterie (se inserite) e/o scollegare l'alimentatore prima di pulire o se la bilancia non sarà utilizzata per un periodo prolungato di tempo.
- Pulire il piatto di pesata con acqua saponata calda
- Asciugare completamente dopo il lavaggio.
- Non immergere la bilancia in acqua.
- Per prevenire il surriscaldamento, scollegare sempre l'alimentatore quando non viene utilizzato.

Taratura

La taratura richiede un peso di 30 kg.

- Premere il pulsante ON/OFF per spegnere la bilancia.
- Premere senza rilasciare il pulsante ZERO/TARE quindi premere il pulsante ON/OFF mentre si tiene premuto il pulsante ZERO/TARE. Rilasciare entrambi i pulsanti. Il display visualizza un valore a quattro cifre.
- Attendere che l'indicatore lettura stabile venga visualizzato quindi premere il pulsante UNIT (unità). Viene visualizzato "Save0".
- Collocare un peso di 30 kg sulla bilancia e attendere che venga visualizzato l'indicatore lettura stabile. Premere il pulsante UNIT, viene visualizzato "Save1"
- La taratura è completata. Rimuovere il peso e premere il pulsante ON/OFF per salvare le impostazioni.
- Se la taratura non appare accurata, ripetere il processo verificando che la bilancia sia posizionata su una superficie in piano.

Specifiche tecniche

Modello	Alimentazione	Dimensioni piatto	Peso minimo	Peso massimo	Incrementi di misurazione
CD564	Alimentatore 9V oppure 6 batterie da 1,5V	310 x 300mm	20g (1oz)	30kg (66lbs)	10g (0.5oz)

Conformità

Il logo WEEE riportato su questo prodotto o sulla relativa documentazione indica che il prodotto non può essere smaltito come normale rifiuto domestico.

Per evitare possibili danni alla salute e/o all'ambiente il prodotto deve venire smaltito utilizzando una procedura di riciclaggio approvata e sicura per l'ambiente. Per ulteriori informazioni su come smaltire in maniera corretta questo prodotto, contattare il fornitore del prodotto o l'ente locale responsabile per lo smaltimento dei rifiuti.

I componenti WEIGHSTATION sono stati sottoposti a un rigoroso collaudo ai fini della conformità agli standard e alle specifiche normative previste dalle autorità internazionali, indipendenti e federali.

I prodotti WEIGHSTATION sono autorizzati a esporre il seguente simbolo:



Tutti i diritti riservati. È vietata la riproduzione o la trasmissione in alcuna forma, elettronica, meccanica, mediante fotocopiatura o altro sistema di riproduzione, di qualsiasi parte delle presenti istruzioni senza la previa autorizzazione scritta di WEIGHSTATION. Le informazioni contenute sono corrette e accurate al momento della stampa, tuttavia WEIGHSTATION si riserva il diritto di modificare le specifiche senza preavviso

Montaje

1. Posicione el aparato en una superficie plana y estable.
2. Ajuste el pie del aparato para nivelarlo, use un nivel de burbuja si es preciso.

Nota: Es importante que las balanzas estén niveladas para garantizar la precisión..

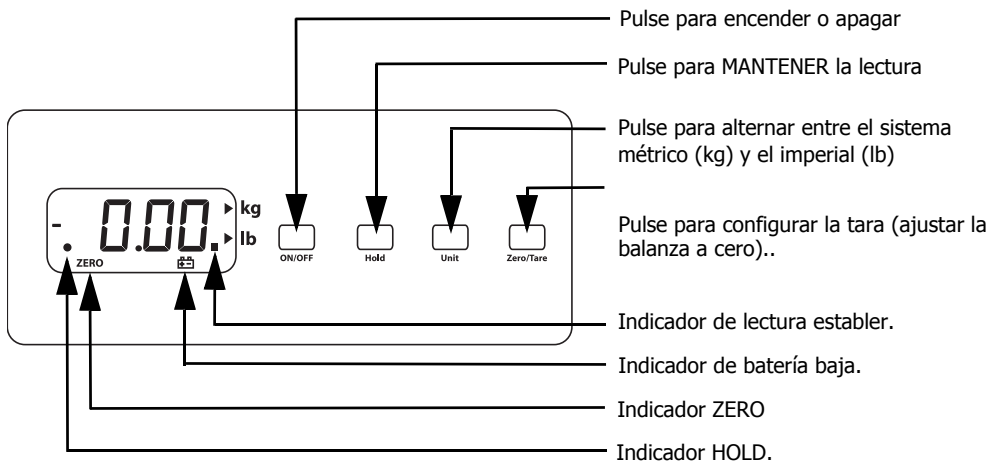

Funciones

Para entrar en el modo Funciones:

- Pulse el botón ON/OFF para apagar la balanza.
- Mantenga pulsado el botón HOLD y a continuación pulse el botón ON/OFF al mismo tiempo. Suelte ambos botones, en la pantalla debería leerse "A_ON" o "A_OFF".

Para permitir que la balanza se apague automáticamente:

- Pulse el botón ZERO/TARE y la pantalla alternará entre "A_ON" (desconexión automática activada) y "A_OFF" (desconexión automática desactivada).

Para activar la retroiluminación de la pantalla:

- Pulse el botón HOLD, en la pantalla debería leerse "L_ON" o "L_OFF".
- Pulse el botón ZERO/TARE y la pantalla alternará entre "L_ON" (retroiluminación activada) y "L_OFF" (retroiluminación apagada)..

Nota: El botón HOLD alterará entre las funciones de desconexión automática y retroiluminación.

Cuando haya terminado, pulse el botón ON/OFF para guardar la configuración.

Limpieza, cuidado y mantenimiento

- Saque las pilas (si es el caso) y/o desenchufe el adaptador antes de la limpieza o si la balanza no va a utilizarse durante un largo periodo de tiempo.
- Limpie la bandeja con agua caliente y jabón.
- Séquela bien después de lavarla.
- No sumerja la balanza en agua.
- Desenchufe siempre el adaptador cuando no se use para prevenir el sobrecalentamiento

Calibrado

Para el calibrado se necesita un peso exacto de 30 kg.

- Pulse el botón ON/OFF para apagar la balanza..
- Mantenga pulsado el botón ZERO/TARE y a continuación pulse el botón ON/OFF al mismo tiempo que ZERO/TARE. Suelte ambos botones, la pantalla debería mostrar un número de cuatro dígitos.
- Espere a que aparezca el indicador de lectura estable y pulse entonces el botón UNIT. Debería aparecer el texto "Save0".
- Coloque un peso de 30 kg sobre la balanza y espere a que aparezca el indicador de lectura estable. Pulse el botón UNIT; debería aparecer el texto "Save1".
- El calibrado ya ha finalizado, retire el peso y pulse el botón ON/OFF para guardar la configuración.
- Si el calibrado no parece preciso, repita el proceso asegurándose de que la balanza esté colocada sobre una superficie uniforme y nivelada.

Especificaciones técnicas

Modelo	Potencia	Dimensiones de la placa de pesaje	Peso mínimo	Peso máximo	Incrementos de medición
CD564	Adaptador 9V o Pilas 6 x 1.5V	310 x 300mm	20g (1oz)	30kg (66lbs)	10g (0.5oz)

Conformidad

El logotipo WEEE que figura en este producto o en su documentación indica que el producto no debe ser eliminado con los residuos domésticos.

Para prevenir posibles daños en la salud y/o en el medio ambiente, el producto debe ser eliminado según un proceso de reciclaje seguro y autorizado para el medio ambiente.

Para más información sobre cómo desechar este producto correctamente, contacte con el proveedor del producto o bien con el responsable de la autoridad local de eliminación de residuos de su zona.

Las piezas de WEIGHSTATION han pasado por rigurosas pruebas con el fin de cumplir con las normas y especificaciones reguladoras establecidas por las autoridades internacionales, independientes y federales.

Los productos WEIGHSTATION están autorizados a portar el siguiente símbolo:



Reservados todos los derechos. No se producirá ni transmitirá parte alguna de estas instrucciones en cualquier forma o medio, electrónico, mecánico, fotocopiado, grabado o cualquier otro, sin el permiso previo por escrito de WEIGHSTATION. Todos los esfuerzos están destinados a garantizar que todos los detalles sean los correctos en el momento de entrar en prensa, sin embargo, WEIGHSTATION se reserva el derecho a modificar las especificaciones sin previo aviso.

Instalação

1. Coloque o aparelho numa superfície plana e estável.
2. Ajuste os pés do aparelho para o nivelar, utilize um instrumento de nivelamento caso necessário..

Nota: Para assegurar pesagens exactas, é necessário que as balanças estejam niveladas.

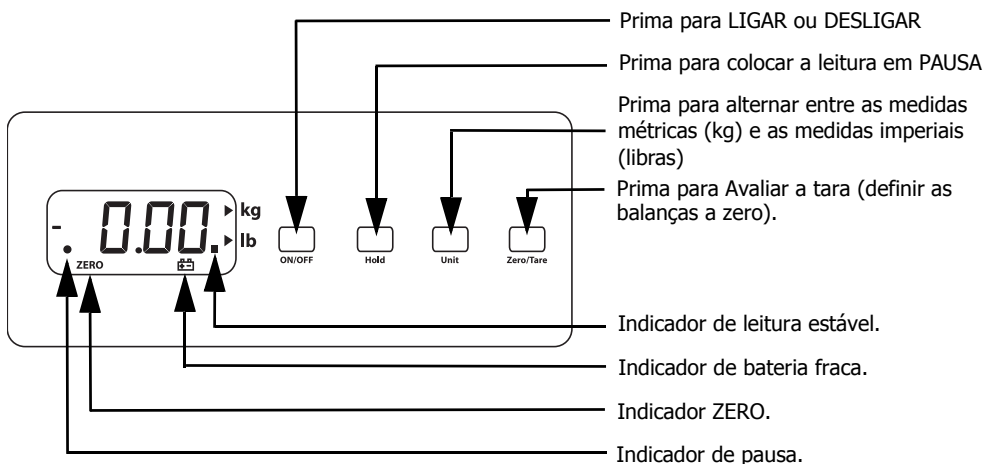

Funcionalidades

Para entrar no modo de funcionalidades;

- Prima o botão ON/OFF (LIGADO/DESLIGADO) de forma que as balanças sejam DESLIGADAS.
- Mantenha premido o botão HOLD (PAUSA) e depois prima o botão ON/OFF (LIGADO/DESLIGADO) com o botão HOLD (PAUSA) premido. Solte ambos botões, o ecrã deve mostrar "A_ON" ou "A_OFF".

Para permitir que as balanças sejam desligadas automaticamente;

- Prima o botão ZERO/TARE (ZERO/AVALIAR TARA) e o ecrã irá variar entre "A_ON" (desligamento automático ligado) e "A_OFF" (desligamento automático desligado).

Para ligar a retro iluminação do ecrã;

- Prima o botão HOLD (PAUSA), o ecrã deve mostrar "L_ON" ou "L_OFF.
- Prima o botão ZERO/TARE (ZERO/AVALIAR TARA) e o ecrã irá variar entre "L_ON" (retro iluminação ligada) e "L_OFF" (retro iluminação desligada).

Nota: O botão HOLD (PAUSA) irá variar entre as funções de Desligamento automático desligado e Retro iluminação

Uma vez concluído, prima o botão ON/OFF (LIGAR/DESLIGAR) para guardar as definições.

Limpeza, Cuidados e Manutenção

- Retire as pilhas (caso colocadas) e/ou desligue o adaptador antes da limpeza, ou se não utilizar a balança durante períodos de tempo prolongados.
- Limpe a base de pesagem com água quente e sabão.
- Seque o aparelho cuidadosamente após a limpeza.
- Não mergulhe a balança em água.
- Desligue sempre o adaptador quando a balança não estiver a ser utilizada, a fim de evitar o sobreaquecimento.

Calibração

A calibração requer um peso exacto de 30 kg.

- Prima o botão ON/OFF (LIGADO/DESLIGADO) de forma que as balanças sejam DESLIGADAS..
- Mantenha premido o botão ZERO/TARE (ZERO/AVALIAR A TARA) e depois prima o botão ON/OFF (LIGADO/DESLIGADO) com o botão ZERO/TARE (ZERO/AVALIAR TARA) premido. Solte ambos botões, o ecrã deve apresentar um valor de quatro dígitos.
- Aguarde que o indicador de leitura estável seja apresentado e depois prima o botão UNIT (UNIDADE). Deve ser apresentado.
- Coloque um peso de 30 kg nas balanças e aguarde que o indicador de leitura estável seja apresentado. Prima o botão UNIT (UNIDADE) e deve ser apresentado "Save1".
- A calibração está concluída, retire o peso e prima o botão ON/OFF (LIGADO/DESLIGADO) para guardar as definições.
- Se a calibração não parecer precisa, repita o processo certificando-se de que as balanças estejam colocadas numa superfície nivelada.

Especificações técnicas

Modelo	Alimentação	Dimensões da placa de pesagem	Peso mínimo	Peso máximo	Incrementos de pesagem
CD564	Adaptador 9 V ou 6 pilhas de 1,5 V	310 x 300mm	20g (1oz)	30kg (66lbs)	10g (0.5oz)

Conformidade

O logótipo WEEE neste produto ou na respectiva documentação indica que o produto não deve ser eliminado como lixo doméstico.

Para ajudar a prevenir possíveis danos para a saúde humana e/ou meio ambiente, o produto deve ser eliminado de acordo com

um processo de reciclagem aprovado e seguro para o ambiente. Para mais informações sobre como eliminar este produto correctamente, contacte o fornecedor do mesmo ou as autoridades locais responsáveis pela eliminação de resíduos na sua área.

Os componentes WEIGHSTATION foram submetidos a testes rigorosos a fim de cumprirem as normas e especificações legais determinadas pelas autoridades internacionais, independentes e nacionais.

Os produtos WEIGHSTATION foram aprovados para apresentarem o seguinte símbolo:



Todos os direitos reservados. É proibida a transmissão ou reprodução electrónica, mecânica, por meio de fotocópias, gravação em meios digitais ou por quaisquer outros meios destas instruções, quer parcialmente ou na íntegra, sem a autorização prévia por escrito da WEIGHSTATION. São empreendidos todos os esforços para assegurar que na altura da publicação deste manual, todos os detalhes estejam correctos, no entanto, a WEIGHSTATION reserva-se o direito de alterar as especificações sem aviso prévio

DECLARATION OF CONFORMITY

- Conformiteitsverklaring • Déclaration de conformité • Konformitätserklärung • Dichiarazione di conformità • Declaración de conformidad • Declaração de conformidade

Equipment Type • Uitrustingstype • Type d'équipement • Gerätetyp • Tipo di apparecchiatura • Tipo de equipo • Tipo de equipamento:

Electronic Bench Scales

Model • Modèle • Modell • Modello • Modelo:

CD564

Serial Number • Seriennummer • Numéro de série • Seriennummer • Numero di serie • Número de serie • Número serial:

Year of Manufacture • Fabricagejaar • Date de fabrication • Herstellungsjahr • Anno di produzione • Año de fabricación • Ano de fabricação:

Application of Council Directives(s) • Toepassing van Europese Richtlijn(en) • Application de la / des directive(s) du Conseil: • Anwendbare EU-Richtlinie(n) • Applicazione delle Direttive: • Aplicación de la(s) directiva(s) del consejo • Aplicação de directiva(s) do Conselho:

EMC Directive 89/336/EEC
LVD Directive 2006/95/EC
WEEE Directive 2002/96/EC

Standards • Standaarden • Normes • Normen • Standard • Estándares • Normas:

EN 60950:2001
EN 61558-2-6: 1997

Producers Name • Naam fabrikant • Nom du producteur • Name des Herstellers • Nome del produttore • Nombre del fabricante • Nome do fabricante:

WEIGHSTATION

Producers Address • Adres fabrikant • Adresse du producteur • Anschrift des Herstellers • Indirizzo del produttore • Dirección del fabricante • Endereço do fabricante

Fourth Way
Avonmouth
Bristol
BS11 8TB
United Kingdom

I, the undersigned, hereby declare that the equipment specified above conforms to the above Directive(s) and Standard(s).

Ik, de ondergetekende, verklaar hierbij dat de hierboven gespecificeerde uitrusting goedgekeurd is volgens de bovenstaande Richtlijn(en) en Standaard(en).

Je soussigné, confirme la conformité de l'équipement cité dans la présente à la / aux Directive(s) et Norme(s) ci-dessus

Ich, der/die Unterzeichnende, erkläre hiermit, dass das oben angegebene Gerät der/den oben angeführten Richtlinie(n) und Norm(en) entspricht.

Il sottoscritto dichiara che l'apparecchiatura di sopra specificata è conforme alle Direttive e agli Standard sopra riportati.

El abajo firmante declara por la presente que el equipo arriba especificado está en conformidad con la(s) directiva(s) y estándar(es) arriba mencionadas.

Eu, o abaixo-assinado, declaro que o equipamento anteriormente especificado está em conformidade com a(s) anterior(es) Directiva(s) e Norma(s).

Date • Data • Date • Datum • Data • Fecha • Data • Dato • Päivämäärä:

18/11/2009

Signature • Handtekening • Signature • Unterschrift • Firma • Firma • Assinatura • Underskrift • Allekirjoitus:

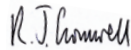

Full Name • Volledige naam • Nom et prénom • Vollständiger Name • Nome completo • Nombre completo • Nome por extenso • Fullständigt navn • Fulde navn • Fullstendig navn • Täydellinen nimi:

Richard Cromwell

Position • Functie • Fonction • Position • Qualifica • Posición • Função • Befattning • Stilling • Asema:

Marketing Director