



Portable Sous Vide

Instruction manual



(NL) Sous-vide	8	(IT) Sous Vide	26
Handleiding		Manuale di istruzioni	
(FR) Thermoplongeur portable	14	(ES) Sous Vide	32
Mode d'emploi		Manual de instrucciones	
(DE) Sous-Vide	20	(PT) Sous Vide	38
Bedienungsanleitung		Manual de instruções	

**Model • Modèle • Modell • Modello • Modelo • Malli:
DM868**

Safety Tips

- Position on a flat, stable surface.
- A service agent/qualified technician should carry out installation and any repairs if required. Do not remove any components on this product.
- Consult Local and National Standards to comply with the following:
 - Health and Safety at Work Legislation
 - BS EN Codes of Practice
 - Fire Precautions
 - IEE Wiring Regulations
 - Building Regulations
- DO NOT immerse the appliance in water above the **MAX** Fill line, or use jet/pressure washers to clean the appliance
- Do not immerse the appliance below the **MIN** Fill line.
- Do not use the appliance for anything other than its intended use.
- Always switch off and disconnect the power supply to the appliance when not in use.
- Not suitable for outdoor use..
- Keep all packaging away from children. Dispose of the packaging in accordance to the regulations of local authorities.
- If the power cord is damaged, it must be replaced by an BUFFALO agent or a recommended qualified technician in order to avoid a hazard.
- This appliance is not intended for use by persons (including children) with reduced physical, sensory or mental capabilities, or lack of experience and knowledge, unless they have been given supervision or instruction concerning the use of the appliance by a person responsible for their safety.
- DO NOT use if damaged.

- **DO NOT touch the outer surfaces of the appliance. They become hot during use.** 
- Buffalo recommends that this appliance should be periodically tested (at least annually) by a Competent Person. Testing should include, but not be limited to: Visual Inspection, Polarity Test, Earth Continuity, Insulation Continuity and Functional Testing.

Introduction

Please take a few moments to carefully read through this manual. Correct maintenance and operation of this machine will provide the best possible performance from your BUFFALO product.

Pack Contents

The following is included:

- BUFFALO Portable Sous Vide Water Circulator
- Allen Key
- Instruction manual

BUFFALO prides itself on quality and service, ensuring that at the time of packaging the contents are supplied fully functional and free of damage.

Should you find any damage as a result of transit, please contact your BUFFALO dealer immediately.

Function

LCD Display

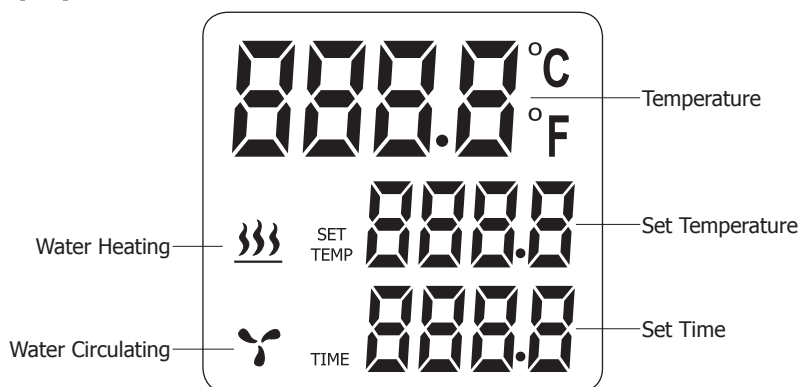

Water Heating: When displayed water is being heated

Water Circulating: When displayed water is being stirred

Temperature: Displays actual temperature of water

Set Temperature: Temperature set point

Set Time: In setting mode displays the time set point. In working mode displays the time left

Operation

1. Choose a suitable water container. Container should be suitable for food use, resistant to temperatures of 100°C and have a depth of at least 200mm.
2. Fit the circulator securely to your water container using the adjustable fixing clamp. The clamp is adjustable for varying thickness of container using the thickness adjusting knob. The height of the circulator can also be adjusted for different container depths by pressing the height adjustment button.

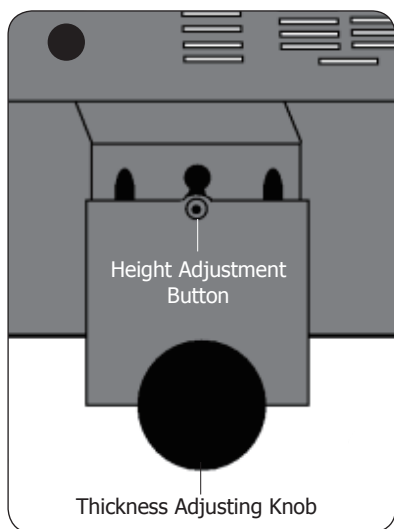

3. Add water to the water bath.









Note: the water level (after the food is put in) should be higher than the MIN but lower than the MAX marked on the machine.

4. Connect to the mains power supply.
5. Press the Temperature Display button  to set the unit to display °C or °F.



Note: Default setting is °C. After choosing °C or °F, the unit will remember your setting for future use.

6. Press   and   to set working time and temperature.
7. After setting time and temperature, press  to start the unit heating. Pressing  will stop the unit heating.
8. When the water reaches the desired temperature place the food to be cooked into the water bath.



Note: Before Sous Vide cooking, the food should be vacuum packed first.

9. When set time has expired the circulator will beep. Press  to stop the machine heating.



Note: The machine will go on beeping for 20 seconds. If there is no action by the operator the water temperature will be held at the pre-set temperature.

Cleaning, Care & Maintenance

- **Disconnect from power by removing the plug, allow to cool before any cleaning and maintenance.**
- The unit is fitted with a detachable filter. Clean the filter after each use.

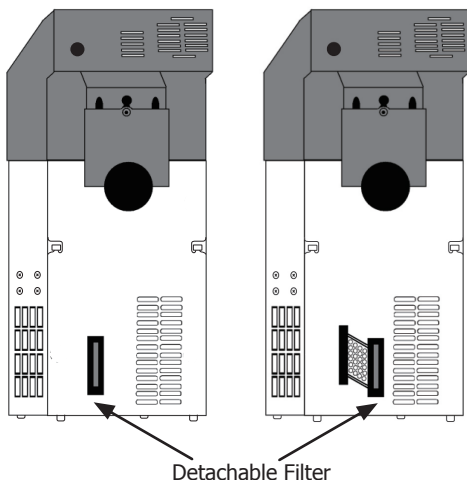

Cleaning the interior components

1. When the pump discharge volume is lower significantly, or when the surface of the inside components has gathered with too much dirt, the metal cover protecting the interior components can be removed for cleaning using the Allen key supplied. Remove the 4 Hex headed screws positioned on the bottom of the unit.

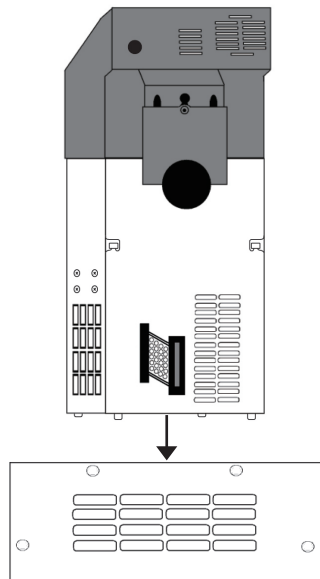

2. Clean the heater and temperature probe gently with wet cloth. It is recommended to clean the interior components after every 20 times use or every 100 hours use.

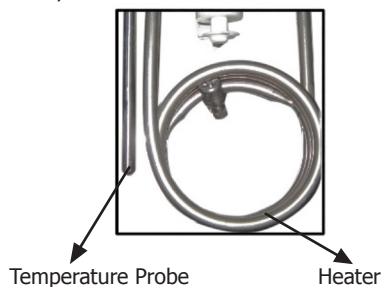

3. Reattach the back cover after cleaning.





DO NOT use the Sous Vide without the back cover in place.

Maintenance

- Ensure to locate the unit vertically after cleaning.
- During cleaning, do not damage the interior components. Should any damage occur, call BUFFALO agent or qualified technician. Do not attempt any unauthorized repairs to avoid accidents.
- Always use fresh water. If the water is reused many times, mineral substances may adhere to the surface of the components, thus influence the appliance's performance.
- For use, do not place hot appliance in cool water or vice versa. Let it cool down to room temperature then lower into cool water for use. Otherwise the function and lifetime will be affected.

De-scaling

Why...	Normally tap-water contains minerals. When water is heated to a certain temperature, there will be scales accumulated on the heater or surface of the appliance, which will affect its performance and contaminate the outlook as well. We suggest cleaning the machine after every 20 times of use, or when accumulated working time amounts to 100 hours or less. Or you can clean your appliance at different intervals as water quality varies in different places.
When...	After every 100 hours of use, the displays shows "CLEAN". Meanwhile, the unit beeps every time it is switched on to remind cleaning is needed.
Preparation	A container over 18cm high, food grade vinegar (e.g. white vinegar)
How...	<ol style="list-style-type: none"> 1. Put the unit into the container. Then fill the container with water and appropriate amount of vinegar (ratio: 5g vinegar to 10L water) up to the Max marking on the unit. CAUTION: Should any vinegar splash onto your eyes, rinse immediately with fresh water and turn to a doctor if needed! 2. Plug in the unit. Press and hold  and  for 3s. The unit will enter cleaning mode (working under 80°C for 3 hours). 3. Press  to start cleaning. After 3 hours, the machine will beep, then cut off power automatically. 4. Dispose of the solution of water and vinegar properly. Do not use the same solution for a second time. If the results are not satisfactory, repeat the above operations. 5. Clean the unit and container with fresh water thoroughly, then dry and store in a well-ventilated place.

Troubleshooting

Fault	Probable Cause	Solution
Does not heat	The unit is not switched on	Check the unit is plugged in correctly and switched on
	Plug and lead are damaged	Call BUFFALO agent or qualified Technician
	Fuse in the plug has blown	Replace the plug fuse
	Power supply	Check power supply
	Internal wiring fault	Call BUFFALO agent or qualified technician
Slow to Heat	Unit needs Descaling	Descale unit

Fault	Probable Cause	Solution
Error message E01 is displayed	Unit is not sitting in the water	Make sure the unit is sitting in the water and that the water level is between the MIN and MAX line.
	Water level is too low/high	Add water, make sure the water level is between the MIN and MAX line.

Technical Specifications

Model	Voltage	Power	Current	Dimensions h x w x d mm	Weight
DM868	230V 50Hz	1500W	6.5A	320 x 145 x 130	2.35Kg

Electrical Wiring

This appliance is supplied with a 3 pin, moulded, BS1363 plug and lead, with a 10 amp fuse as standard. The plug is to be connected to a suitable mains socket.

This appliance is wired as follows:

- Live wire (coloured brown) to terminal marked L
- Neutral wire (coloured blue) to terminal marked N
- Earth wire (coloured green/yellow) to terminal marked E

This appliance must be earthed.



If in doubt consult a qualified electrician.

Electrical isolation points must be kept clear of any obstructions. In the event of any emergency disconnection being required they must be readily accessible.

Compliance

The WEEE logo on this product or its documentation indicates that the product must not be disposed of as household waste. To help prevent possible harm to human health and/or the environment, the product must be disposed of in an approved and environmentally safe recycling process. For further information on how to dispose of this product correctly, contact the product supplier, or the local authority responsible for waste disposal in your area.



BUFFALO parts have undergone strict product testing in order to comply with regulatory standards and specifications set by international, independent, and federal authorities.



BUFFALO products have been approved to carry the following symbol:

All rights reserved. No part of these instructions may be produced or transmitted in any form or by any means, electronic, mechanical, photocopying, recording or otherwise, without the prior written permission of BUFFALO.

Every effort is made to ensure all details are correct at the time of going to press, however, BUFFALO reserve the right to change specifications without notice.

Veiligheidstips

- Plaatsen op een vlakke en stabiele ondergrond.
- De installatie en eventuele reparaties dienen door een gekwalificeerde onderhoudsmonteur/vakman uitgevoerd te worden. Verwijder geen onderdelen of servicepanelen van dit product.
- Raadpleeg en volg de plaatselijke en nationale regelgeving op m.b.t. tot het volgende:
 - Wetgeving inzake gezondheid en veiligheid op het werk
 - Werkregels
 - Brandpreventie
 - IEE-bedradingsvoorschriften
 - Bouwvoorschriften
- Het toestel NIET in water onderdompelen tot boven de maximale (**MAX**) vulstreep en gebruik geen straal/hogedrukreinigers om het toestel schoon te maken.
- Het toestel niet tot onder de **MIN** vulstreep onderdompelen.
- Het toestel niet gebruiken voor andere doeleinden dan waarvoor het bedoeld is.
- Het toestel altijd uitschakelen en van de stroom loskoppelen indien het niet in gebruik is.
- Niet geschikt voor gebruik buiten.
- Laat verpakkingsmateriaal niet binnen handbereik van kinderen. Verpakkingsmateriaal in overeenstemming met de regelgeving van de plaatselijke overheden als afval laten verwerken.
- Indien de stroomkabel beschadigd raakt, dient men deze door een Buffalo-monteur of aanbevolen vakman te laten vervangen om gevaarlijke situaties te voorkomen.
- Dit toestel is niet bedoeld voor gebruik door personen met lichamelijke, zintuiglijke of mentale beperkingen (inclusief kinderen) of door personen met gebrek aan ervaring of kennis, tenzij zij hierin worden begeleid of zijn opgeleid in het gebruik van het toestel door een persoon, die verantwoordelijk is voor hun veiligheid.
- NIET gebruiken als het beschadigd is.

- **Externe oppervlakken van het apparaat NIET aanraken. Deze worden tijdens het gebruik heet.** 
- Buffalo beveelt aan dat dit apparaat periodiek (minstens jaarlijks) door een bevoegde persoon wordt getest. Tests moeten omvatten, maar zijn niet beperkt tot: visuele inspectie, polariteit, aardings continuïteit, isolatie continuïteit en functionele test.

Inleiding

Neem de tijd om deze handleiding aandachtig door te lezen. Correct gebruik en onderhoud van deze machine waarborgt de beste prestatie van uw Buffalo product.

Verpakkingsinhoud

De verpakking bevat het volgende:

- BUFFALO draagbaar sous-vide watercirculatietoestel
- Inbusleutel
- Instructiehandleiding

BUFFALO is trots op de haar productkwaliteit en dienstverlening en controleert de inhoud van de verpakkingen, tijdens de verpakkingsfase, op functionaliteit en schade.

Mocht uw product door transport beschadigd zijn, neem dan onmiddellijk contact op met uw BUFFALO-dealer.

Functie

LCD-scherm

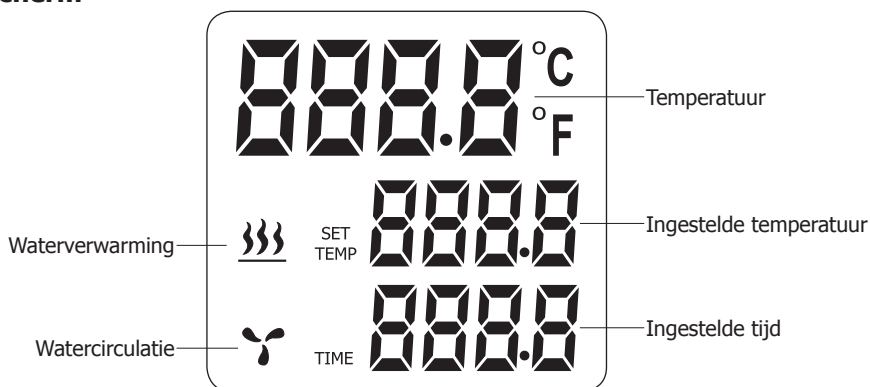

Waterverwarming: wanneer dit verschijnt wordt het water verwarmd.

Watercirculatie: wanneer dit verschijnt wordt het water geroerd.

Temperatuur: toont werkelijke temperatuur van water.

Ingestelde temperatuur: instelpunt temperatuur.

Ingestelde tijd: toont in de instelmodus de ingestelde tijd. Toont in de werkmodus de resterende tijd.

Bediening

1. Kies een geschikte waterbak. De bak moet geschikt zijn voor voedsel, moet bestand zijn tegen temperaturen tot 100°C en moet minimaal 200 mm diep zijn.
2. Monteer het circulatietoestel goed op de waterbak met de verstelbare klem. De klem kan met de dikte-instelknop worden aangepast op de dikte van de wand van de bak. Ook de hoogte van het circulatietoestel kan worden aangepast op de diepte van de bak, door de hoogte-instelknop in te drukken.

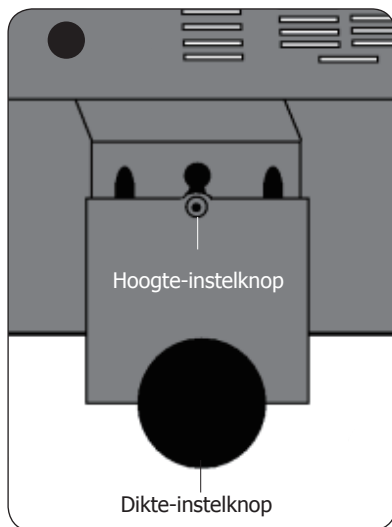

3. Doe water in de bak.









N.B. als het voedsel erin zit, moet het waterpeil hoger zijn dan de MIN-markering en lager dan de MAX-markering op het toestel.

4. Sluit het toestel aan op het elektriciteitsnet.
5. Druk op de temperatuurweergaveknop om het toestel op °C of °F te zetten (°C / °F).



N.B. De standaardinstelling is °C. Nadat °C of °F is geselecteerd, onthoudt het toestel deze instelling voor toekomstig gebruik.

6. Druk op   en   om de werktijd en temperatuur in te stellen.
TIME TEMP
7. Nadat de tijd en temperatuur zijn ingesteld, drukt u op  om het verwarmingsproces te starten. Als u op  drukt, stopt het toestel met verwarmen.
8. Wanneer het water de gewenste temperatuur heeft bereikt, kan het voedsel dat moet worden gekookt, in de bak worden geplaatst.



N.B. voordat sous-vide wordt gekookt, moet het voedsel eerst vacuüm worden verpakt.

9. Wanneer de ingestelde tijd om is, klinkt er een pieptoon. Druk op  om het verwarmingsproces te stoppen.



N.B. het toestel zal 20 seconden blijven piepen. Als er verder niets wordt gedaan door de bediener, wordt de watertemperatuur op de ingestelde temperatuur gehouden.

Reiniging, zorg & onderhoud

- **Ontkoppel het apparaat van de netstroom door de stekker te verwijderen, laat het afkoelen vóór reiniging en onderhoud.**
- Het apparaat is uitgerust met een uitneembare filter. Maak het filter schoon na elk gebruik.

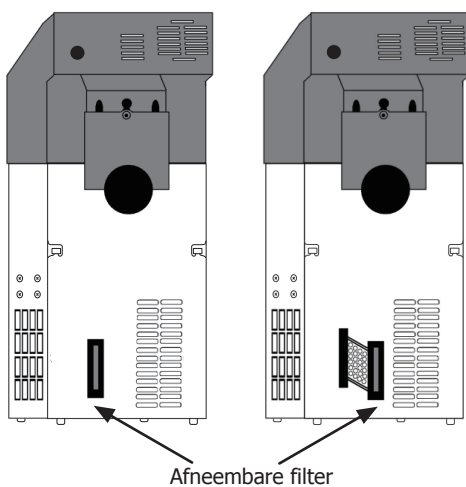

Reinigen van de binnenste componenten

1. Wanneer de watercirculatie beduidend afgenomen is, of wanneer het oppervlak van de binnenste componenten sterk vervuild is, kan de metalen bedekking, die de binnenste componenten beschermt, met de bijgeleverde inbusleutel verwijderd worden voor reiniging. Verwijder de 4 zeshoekige schroeven, te vinden aan de onderzijde van het toestel.

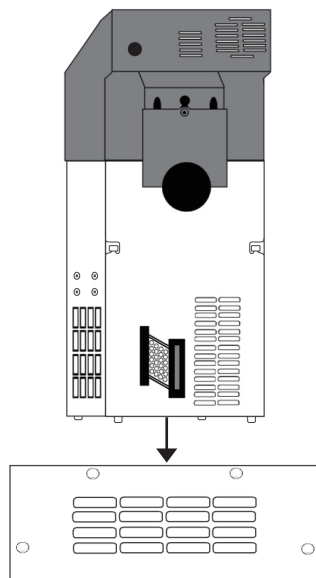

2. Reinig het verwarmingselement en de temperatuursensor voorzichtig met een natte doek. Het wordt aanbevolen de binnenste componenten na iedere 20 keer of na elke 100 uur gebruik te reinigen.

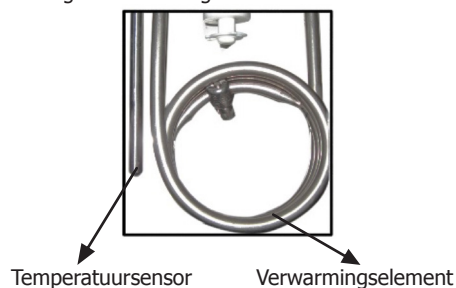

3. Zet het achterpaneel na reiniging weer vast.





N.B. Gebruik de sous-vide NIET als het achterpaneel is verwijderd.

Onderhoud

- Zet het toestel, na het reinigen, verticaal weg.
- Beschadig, tijdens het reinigen, de binnenste componenten niet. Mocht er schade zijn, bel dan de BUFFALO-vertegenwoordiger of een erkende vakman. Probeer geen niet-toegestane herstellingen uit te voeren, om ongevallen te vermijden.
- Gebruik steeds vers water. Wanneer het water vele malen opnieuw gebruikt wordt, kunnen mineralen blijven kleven aan het oppervlak van de componenten en daardoor de prestaties van het toestel beïnvloeden.
- Plaats voor gebruik het hete toestel niet in koud water of vice versa. Laat het eerst afkoelen tot kamertemperatuur en dompel het vervolgens pas, voor gebruik, in koud water. Anders zal de werking en de levensduur beïnvloed worden.

Ontkalken

Waarom...	Normaal kraanwater bevat mineralen. Wanneer water opgewarmd wordt tot een bepaalde temperatuur ontstaat er kalkafzetting op het verwarmingselement of het oppervlak van het toestel, hetgeen diens prestaties beïnvloedt en het toestel ontsiert. We raden aan de machine na iedere 20 keer gebruik of na 100 werkuren te reinigen. Of u reinigt uw toestel met een andere frequentie, daar de waterkwaliteit verschilt per regio.
Wanneer...	Na elke 100 uur gebruik verschijnt de melding "REINIGEN" op het display. Vervolgens geeft het toestel een piepsignaal telkens het ingeschakeld wordt, om u eraan te herinneren dat reiniging nodig is.
Vorbereiding	Een bak van meer dan 18 cm hoog, azijn dat geschikt is voor consumptie (bv. witte azijn)
Hoe...	<ol style="list-style-type: none"> 1. Plaats het toestel in de bak. Vul de bak vervolgens met water en een geschikte hoeveelheid azijn (verhouding: 5 g azijn voor 10 l water) tot de MAX-vulstreep op het toestel. OPGELET: Mocht er azijn in uw ogen spatten, meteen spoelen met schoon water en indien nodig een huisarts bellen! 2. Steek de stekker in. Druk en houd  en  gedurende 3 sec. Het toestel gaat naar de reinigingsmodus (op 80°C gedurende 3 uren). 3. Druk  om het reinigen te starten. Na 3 uur geeft het toestel een piepsignaal en schakelt automatisch uit. 4. Voer de oplossing van water en azijn op de juiste manier af. Gebruik dezelfde oplossing geen tweede maal. Herhaal de bovengenoemde procedure wanneer het resultaat onvoldoende is. 5. Reinig het toestel en de bak grondig met schoon water, droog het dan af en bewaar het op een goed-geventileerde plaats.

Oplossen van problemen

Probleem	Mogelijke oorzaak	Handeling
Verwarmt niet	Het apparaat staat uit	Controleer of de stroomkabel van het apparaat is aangesloten en of het apparaat is ingeschakeld
	Stekker en kabel zijn beschadigd	Laat een Buffalo-monteur of een vakman komen
	De zekering in de stekker is gesprongen	Vervang de zekering in de stekker
	Stroomvoorziening	Controleer de stroomvoorziening
	Storing interne bedrading	Laat een Buffalo-monteur of een vakman komen
Verwarmt langzaam	Toestel moet ontkalkt worden	Verwijder kalkaanslag

Probleem	Mogelijke oorzaak	Handeling
Foutmelding E01 verschijnt	Toestel zit niet in het water	Zorg ervoor dat het toestel in het water zit en dat het waterpeil tussen de MIN- en MAX-streep staat
	Waterpeil is te laag / hoog	Voeg water toe en zorg ervoor dat het waterpeil tussen de MIN- en MAX-streep staat

Technische specificaties

Model	Voltage	Vermogen	Stroom	Afmetingen h x b x d mm	Gewicht
DM868	230V 50Hz	1500W	6,5A	320 x 145 x 130	2,35Kg

Elektrische bedrading

Men dient de stekker op een geschikt stopcontact aan te sluiten.

De bedrading van dit apparaat is als volgt:

- Stroomkabel (bruin) naar de aansluitklem gemarkeerd met L
- Neutraalkabel (blauw) naar de aansluitklem gemarkeerd met N
- Aardekabel (groen/geel) naar de aansluitklem gemarkeerd met E

Dit apparaat moet worden geaard.



Raadpleeg bij twijfel een vakkundige elektricien.

De elektrische isolatiepunten mogen niet worden geblokkeerd. In geval van een nooduitschakeling moeten de isolatiepunten direct toegankelijk zijn.

Productconformiteit

Het WEEE-logo op dit product of bijbehorende documentatie geeft aan dat het product niet onder huisvuil valt en ook niet als zodanig mag worden verwerkt. Ter preventie van mogelijke gevaren voor de gezondheid van personen en/of voor het milieu, dient men dit product in overeenstemming met het voorgeschreven en milieuveilige recyclingproces als afval te verwerken. Neem contact op met uw productleverancier of uw plaatselijke afvalverwerkingsbedrijf voor meer informatie over de juiste verwerking van dit product.



De onderdelen van BUFFALO-producten hebben strenge producttesten ondergaan om te voldoen aan wettelijke regels en specificaties die door internationale, onafhankelijke en landelijke overheden worden voorgeschreven.

BUFFALO-producten zijn goedgekeurd en voorzien van het volgende symbool:

Alle rechten voorbehouden. Het is verboden om deze handleiding, hetzij volledig of gedeeltelijk, elektronisch of mechanisch te reproduceren, kopiëren, op opslagmedia op te slaan of op enigerlei wijze over te dragen, zonder voorafgaande goedkeuring van BUFFALO.

Wij hebben er alles aan gedaan om er zeker van te zijn dat op publicatiedatum van de handleiding alle details correct zijn. BUFFALO behoudt zich echter het recht om specificaties zonder aankondiging te wijzigen.

Conseils de sécurité

- Placez l'appareil sur une surface plane, stable.
- L'installation et les éventuelles réparations doivent être confiées à un dépanneur / technicien qualifié. Ne retirez aucun composant ou cache de ce produit.
- Consultez les normes locales et nationales pour vous conformer aux :
 - lois sur l'hygiène et la sécurité au travail ;
 - codes de bonnes pratiques BS EN ;
 - précautions contre le risque d'incendie ;
 - réglementations sur les branchements électriques IEE ;
 - règlements sur la construction
- NE JAMAIS immerger l'appareil au-dessus de la ligne de remplissage maximal (**MAX**), ni utiliser de système de lavage à jet pulvérisé/à pression pour le nettoyer.
- Ne pas immerger l'appareil au-dessous de la ligne de remplissage **MIN**.
- Ne pas utiliser l'appareil à d'autres fins que celles auxquelles il a été conçu.
- Veiller à toujours bien éteindre l'appareil et à couper l'alimentation électrique lorsqu'il n'est pas en fonctionnement.
- Non adapté à l'usage en extérieur.
- Gardez les emballages hors de portée des enfants. Débarrassez-vous des emballages conformément aux règlements des autorités locales.
- Un cordon d'alimentation endommagé doit être remplacé par un agent Buffalo ou un technicien qualifié recommandé, pour éviter tout danger.
- Cet appareil n'est pas conçu pour être utilisé par des personnes (y compris les enfants) dont les capacités physiques, sensorielles ou mentales sont réduites ou qui manquent d'expérience ou de connaissances, sauf sous la supervision ou les instructions relatives à son utilisation par la personne responsable de leur sécurité.
- NE PAS utiliser l'appareil s'il est endommagé.

- **NE PAS toucher aux surfaces extérieures de l'appareil. Elles chauffent en service.**
- Buffalo recommande de faire tester régulièrement cet appareil (une fois par an au minimum) par une personne compétente. Le test devrait inclure, entre autres : inspection visuelle, test de polarité, la continuité de masse, test d'isolation et test de fonctionnement.



Introduction

Nous vous invitons à consacrer quelques instants à la lecture attentive de ce manuel. L'entretien et l'utilisation appropriés de cet appareil vous permettront de tirer le meilleur de votre produit Buffalo.

Contenu

Éléments fournis de série :

- Thermoplongeur cuisson sous vide portable BUFFALO
- Clé Allen
- Mode d'emploi

Buffalo attache une grande importance à la qualité et au service et veille à fournir des produits en parfait état opérationnel, parfaitement intacts au moment de l'emballage.

Nous vous prions de contacter votre revendeur Buffalo immédiatement si vous constatez un dommage quelconque survenu pendant le transport du produit.

Fonction

Écran ACL

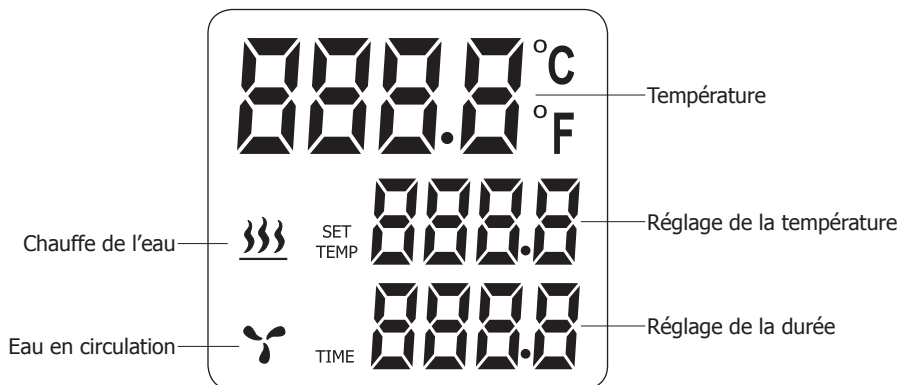

Chauffe de l'eau : Lorsque ce symbole s'affiche, l'eau est en cours de chauffe.

Eau en circulation : Lorsque ce symbole s'affiche, l'eau est en train d'être remuée.

Température : Affiche la température de l'eau.

Réglage de la température : Pour régler la température.

Réglage de la durée : Le point de réglage de la durée s'affiche en mode paramétrage. En mode de fonctionnement normal, la durée restante est affichée.

Fonctionnement

1. Choisir un récipient d'eau adapté. Il doit s'agir d'un récipient de qualité alimentaire, résistant à des températures de 100°C et d'une profondeur minimale de 200 mm.
2. Installer le thermoplongeur sur le récipient d'eau à l'aide de la pince de fixation réglable. Cette dernière est dotée d'une molette pour s'adapter aux différentes épaisseurs de récipients. Il est aussi possible de régler la hauteur du circulateur en appuyant sur le bouton de réglage de la hauteur.

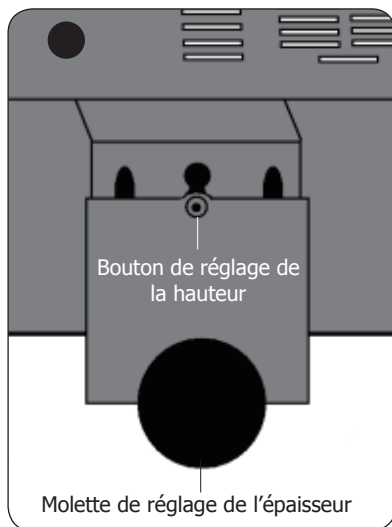

3. Remplir le bain marie d'eau.



Remarque : le niveau d'eau (une fois les aliments placés dans le récipient) doit être compris entre les limites MIN et MAX indiquées sur l'appareil.

4. Connecter à l'alimentation secteur.
5. Appuyer sur le bouton d'affichage de la température pour sélectionner l'unité °C ou °F.

°C / °F



Remarque : °C est le paramètre par défaut. Après la sélection de l'unité °C ou °F, l'appareil mémorise ce paramètre pour toute utilisation ultérieure.

6. Appuyer sur et pour régler la durée et la température.
7. Une fois la durée et la température réglées, appuyer sur pour faire chauffer l'appareil. Appuyer sur pour arrêter la chauffe.
8. Une fois la température désirée atteinte, placer les aliments à cuire dans le bain marie.



Remarque : les aliments doivent être emballés sous vide avant la cuisson sous vide.

9. Une fois la durée programmée expirée, le thermoplongeur émet un signal sonore. Appuyer sur pour arrêter la chauffe.



Remarque : l'appareil émet un signal sonore pendant 20 secondes. Si l'opérateur n'intervient pas, la température de l'eau est maintenue à la température programmée.

Nettoyage, entretien et maintenance

- **Débrancher l'alimentation en retirant la fiche, laisser refroidir avant tout nettoyage et entretien.**
- L'appareil est équipé d'un filtre amovible. Nettoyez le filtre après chaque utilisation.

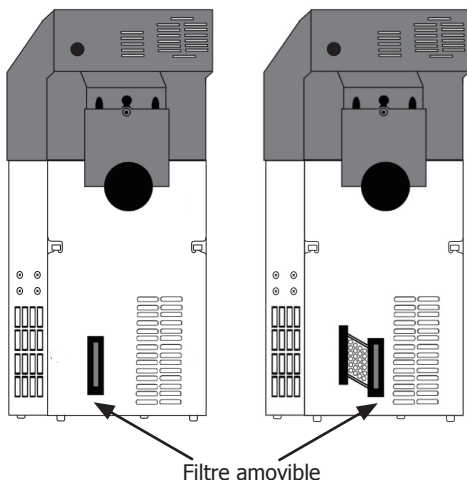

Nettoyage des composants intérieurs

1. Lorsque le volume de reflux de la pompe est nettement inférieur ou lorsque la surface des composants intérieurs est très sale, le couvercle métallique protégeant les composants intérieurs peut être retiré pour le nettoyage à l'aide de la clé Allen fournie. Retirer les 4 vis à tête hexagonale situées sur la partie inférieure de l'appareil.

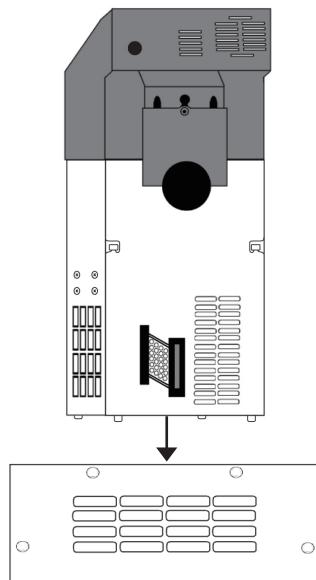

2. Nettoyer l'appareil de chauffage et la sonde de température avec un chiffon mouillé. Il est recommandé de nettoyer les composants intérieurs toutes les 20 fois ou toutes les 100 heures d'utilisation.

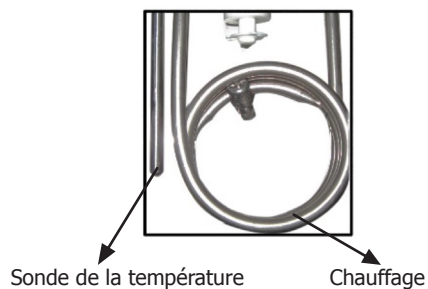

3. Remettre la protection arrière en place après le nettoyage.





Remarque : NE PAS utiliser l'appareil sous vide sans la protection arrière.

Entretien

- S'assurer de placer l'appareil verticalement après le nettoyage.
- Pendant le nettoyage, évitez d'endommager les composants intérieurs. En cas de dommage, appeler l'agent BUFFALO ou un technicien qualifié. Évitez d'effectuer des réparations non autorisées pour éviter les accidents.
- Toujours utiliser de l'eau fraîche. Si l'eau est réutilisée plusieurs fois, des substances minérales peuvent adhérer à la surface des composants, influençant ainsi les performances de l'appareil.
- Pour l'utilisation, ne pas placer l'appareil chaud dans de l'eau froide ou vice versa. Laisser refroidir à température ambiante, puis plonger dans de l'eau froide pour l'utilisation. Dans le cas contraire, la fonction et la durée de vie seront affectées.

Détartage

Pourquoi...	Normalement, l'eau du robinet contient des minéraux. Lorsque l'eau est chauffée à une certaine température, il y a accumulation de calcaire sur le chauffe-eau ou la surface de l'appareil, ce qui affecte sa performance et contamine également les composants. Nous vous conseillons de nettoyer la machine après 20 utilisations ou lorsque le temps de fonctionnement accumulé est inférieur ou égal à 100 heures. Vous pouvez aussi nettoyer votre appareil à différents intervalles, car la qualité de l'eau varie selon les endroits.
Quand...	Toutes les 100 heures d'utilisation, l'écran indique «NETTOYER». Pendant ce temps, l'appareil émet un bip à chaque fois qu'il est allumé pour rappeler que le nettoyage est nécessaire.
Préparation	Un récipient de plus de 18 cm de haut, vinaigre de qualité alimentaire (p. ex. vinaigre blanc)
Comment...	<ol style="list-style-type: none"> 1. Placer l'appareil dans le récipient. Remplissez ensuite le récipient avec de l'eau et la quantité appropriée de vinaigre (rapport : 5g de vinaigre pour 10L d'eau) jusqu'au marquage Max sur l'unité. ATTENTION: En cas d'éclaboussures de vinaigre sur les yeux, rincer immédiatement à l'eau fraîche et consulter un médecin si nécessaire ! 2. Brancher l'appareil. Appuyer et maintenir  et  pendant 3s. L'appareil entrera en mode de nettoyage (en dessous de 80°C pendant 3 heures). 3. Appuyer sur  pour commencer le nettoyage. Après 3 heures, la machine émet un bip, puis coupe automatiquement l'alimentation. 4. Éliminer la solution d'eau et de vinaigre de façon appropriée. Évitez d'utiliser la même solution une deuxième fois. Si les résultats ne sont pas satisfaisants, répétez les opérations ci-dessus. 5. Nettoyer soigneusement l'appareil et le récipient avec de l'eau fraîche, puis sécher et ranger dans un endroit bien ventilé.

Dépannage

Dysfonctionnement	Cause probable	Intervention
Ne chauffe pas	L'appareil n'est pas allumé	Vérifier que l'appareil est bien branché et allumé
	La prise et le cordon sont endommagés	Appeler un agent Buffalo ou un technicien qualifié
	Alimentation	Vérifier l'alimentation
	Problème de branchement interne	Appeler un agent Buffalo ou un technicien qualifié
Met du temps à chauffer	L'appareil doit être détartré	Détartrer l'appareil

Dysfonctionnement	Cause probable	Intervention
Le message d'erreur E01 s'affiche	L'appareil n'est pas dans l'eau	Veiller à ce que l'appareil soit bien dans l'eau et que le niveau de l'eau soit compris entre les limites MIN et MAX indiquées
	Le niveau d'eau est trop bas / haut	Ajouter de l'eau en veillant à ce que le niveau d'eau soit compris entre les limites MIN et MAX

Spécifications techniques

Modèle	Tension	Puissance	Courant	Dimensions h x l x p mm	Poids
DM868	230V 50Hz	1500W	6,5A	320 x 145 x 130	2,35Kg

Raccordement électrique

La prise doit être reliée à la prise secteur qui convient.

Cet appareil est câblé comme suit :

- Fil conducteur (brun) à la borne marquée L
- Fil neutre (bleu) à la borne marquée N
- Fil de terre (vert / jaune) à la borne marquée E

Cet appareil doit être mis à la terre.



En cas de doute, consultez un électricien qualifié.

Les points d'isolation électrique doivent être libres de toute obstruction. En cas de débranchement requis en urgence, ils doivent être facilement accessibles.

Conformité

Le logo WEEE qui figure sur ce produit ou sa documentation indique qu'il ne doit pas être mis au rebut avec les ordures ménagères. Pour éviter qu'il ne présente un risque pour la santé humaine et / ou écologique, confiez la mise au rebut de ce produit à un site de recyclage agréé respectueux de l'environnement. Pour de plus amples détails sur la mise au rebut appropriée de ce produit, contactez le fournisseur du produit ou l'autorité responsable de l'enlèvement des ordures dans votre région.



Les pièces BUFFALO ont été soumises à des tests rigoureux pour pouvoir être déclarées conformes aux normes et spécifications réglementaires définies par les autorités internationales, indépendantes et fédérales.



Les produits BUFFALO ont été déclarés aptes à porter le symbole suivant :

Tous droits réservés. La production ou transmission, partielles ou intégrales, sous quelque forme que ce soit ou par n'importe quel moyen, tant électronique que mécanique, sous forme de photocopie, d'enregistrement ou autre de ce mode d'emploi sont interdites sans l'autorisation préalablement accordée par BUFFALO.

Nous nous efforçons, par tous les moyens dont nous disposons, de faire en sorte que les détails contenus dans le présent mode d'emploi soient corrects en date d'impression. Toutefois, BUFFALO se réserve le droit de changer les spécifications de ses produits sans préavis.

Sicherheitshinweise

- Auf eine flache, stabile Fläche stellen.
- Alle erforderlichen Montage- und Reparaturarbeiten sollten von Wartungspersonal oder einem qualifizierten Techniker durchgeführt werden. Keine Bauteile oder Bedienflächen von diesem Produkt entfernen.
- Für folgende Normen und Vorschriften sind die lokalen und nationalen Normen heranzuziehen:
 - Arbeitsschutzvorschriften
 - BS-EN-Verhaltenspraktiken
 - Brandschutzvorschriften
 - IEE-Anschlussvorschriften
 - Bauvorschriften
- Das Gerät NICHT über die maximale (**MAX**) Füllstandslinie in Wasser eintauchen oder mit einem Strahl-/Hochdruckreiniger reinigen.
- Das Gerät nicht unterhalb der **MIN** Füllstandslinie in Wasser eintauchen.
- Das Gerät nur für den vorgesehenen Zweck verwenden.
- Wenn das Gerät nicht benutzt wird, ausschalten und den Netzstecker ziehen.
- Nicht zum Gebrauch im Freien geeignet.
- Verpackungsmaterial außerhalb der Reichweite von Kindern aufbewahren und gemäß den lokalen Vorschriften entsorgen.
- Aus Sicherheitsgründen muss ein beschädigtes Stromkabel von einem Buffalo-Mitarbeiter oder empfohlenen qualifizierten Elektriker erneuert werden.
- Dieses Gerät ist nicht für den Gebrauch durch Personen (einschließlich Kindern) mit eingeschränkten körperlichen, sensorischen oder geistigen Fähigkeiten, mangelnder Erfahrung oder Fachkenntnissen geeignet, es sei denn, diese Personen wurden von einer für Sicherheit zuständigen Person im Gebrauch des Geräts unterwiesen oder sie werden ständig beaufsichtigt.
- KEIN beschädigtes Produkt verwenden.

- **NICHT die Außenflächen des Geräts berühren, da diese sich während des Gebrauchs erhitzen.** 
- Buffalo empfiehlt, dass dieses Gerät regelmäßig (wenigstens jährlich) von einem Fachmann überprüft wird. Die Überprüfung sollte beinhalten, ohne darauf beschränkt zu sein: Visuelle Überprüfung, Polaritätstest, Erdungskontinuität, Isolationskontinuität und Funktionalitätsprüfung.

Einführung

Bitte nehmen Sie sich einige Minuten Zeit, um diese Anleitung gründlich zu lesen. Durch die korrekte Wartung und den ordnungsgemäßen Einsatz dieses Geräts erhalten Sie optimale Leistung von Ihrem Buffalo-Produkt.

Packungsinhalt

Die Verpackung enthält folgende Teile:

- Tragbare BUFFALO Sous-Vide mit Wasserumwälzpumpe
- Bedienungsanleitung
- Inbusschlüssel

Buffalo ist stolz auf die hochwertige Qualität seiner Produkte und seinen erstklassigen Service. Wir stellen sicher, dass alle gelieferten Produkte zum Zeitpunkt der Verpackung voll funktionsfähig sind und sich in einwandfreiem Zustand befinden.

Sollten Sie Transportschäden feststellen, wenden Sie sich bitte unverzüglich an Ihren Buffalo-Händler.

Funktion

LCD-Display

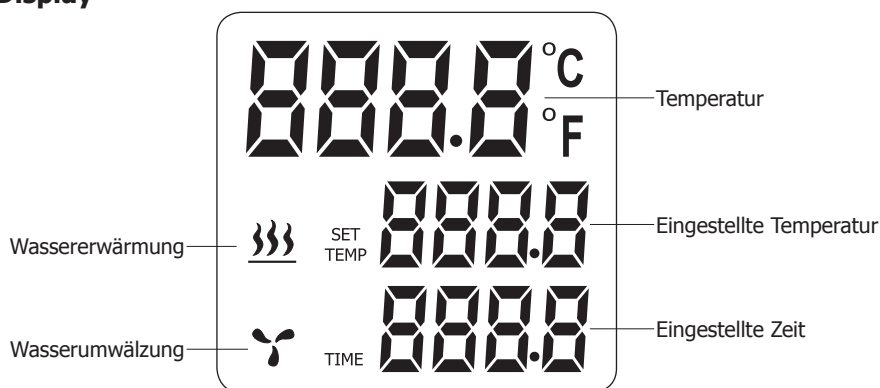

Wassererwärmung: Wenn das Symbol erscheint, wird Wasser erhitzt.

Wasserumwälzung: Wenn das Symbol erscheint, wird das Wasser umgerührt.

Temperatur: Zeigt die tatsächliche Wassertemperatur an.

Eingestellte Temperatur: Eingegebener Temperaturpunkt.

Eingestellte Zeit: Zeigt im Einstellungsmodus den Zeiteinstellungspunkt an. Zeigt im Arbeitsmodusdisplay die verbleibende Zeit.

Betrieb

1. Einen geeigneten Wasserbehälter wählen. Der Behälter sollte für Lebensmittel geeignet, temperaturbeständig bis zu 100°C sein und eine Tiefe von mindestens 200 mm haben.
2. Den Umwälzer mit der verstellbaren Klemme sicher am Wasserbehälter befestigen. Die Klemme kann mithilfe des Regulierknopfes für die Wandstärke an die jeweilige Stärke der Behälterwände angepasst werden. Auch die Höhe des Wasserumwälzers kann je nach Tiefe des Behälters angepasst werden. Dazu den Knopf für die Höheneinstellung drücken.

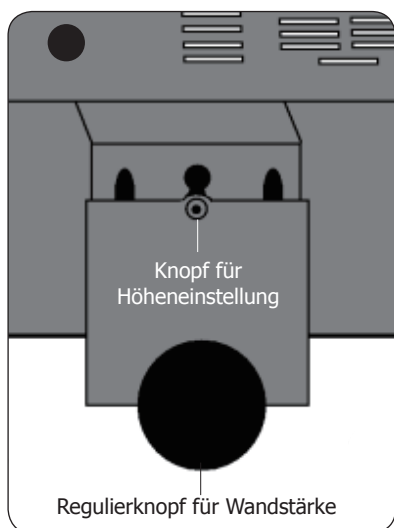

3. Wasser in den Behälter einfüllen.



Hinweis: Der Wasserstand (nach Hinzugeben der Speisen) sollte höher als die MIN-Markierung, aber niedriger als die MAX-Markierung am Gerät sein.

4. Schließen Sie das Netzkabel an.
5. Den Schalter zur Temperaturanzeige drücken, damit das Gerät °C oder °F anzeigt. **°C / °F**



Hinweis: Die Standardeinstellung ist °C. Nachdem Sie entweder °C oder °F gewählt haben, speichert das Gerät Ihre Einstellung für den späteren Gebrauch.

6. (Zeit) und drücken, um die Betriebszeit und -temperatur einzustellen.
7. Danach drücken, um das Wasser zu erhitzen. stoppt den Heizvorgang.
8. Wenn das Wasser die gewünschte Temperatur erreicht, die Speisen, die gegart werden sollen, in das Wasserbad geben.



Hinweis: Vor dem Garen im Sous-Vide-Gerät sollten die Lebensmittel zunächst vakuumverpackt werden.

9. Nach Ablauf der eingestellten Zeit piept der Umwälzer. drücken, um den Heizvorgang zu stoppen.



Hinweis: Das Gerät piept 20 Sekunden lang. Wenn der Bediener nichts tut, wird die voreingestellte Wassertemperatur gehalten.

Reinigung, Pflege und Wartung

- Ziehen Sie den Gerätestecker aus der Steckdose und lassen Sie das Gerät abkühlen, bevor Sie es reinigen und warten.
- Das Gerät ist mit einem abnehmbaren Filter ausgestattet. Reinigen Sie den Filter nach jedem Gebrauch.

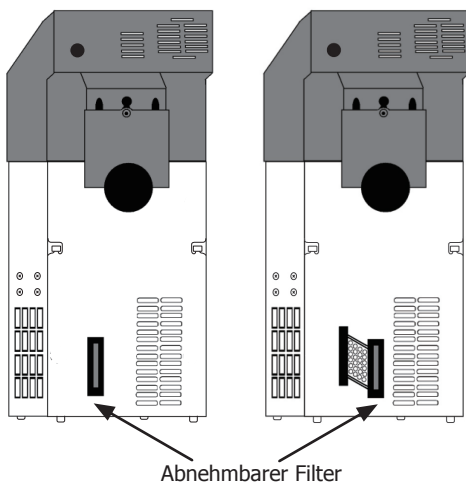

Reinigung der Innenteile

1. Ist das Fördervolumen der Pumpe deutlich geringer oder wenn die Oberfläche der Innenteile zu stark verschmutzt sind, können Sie die Metallabdeckung, die Innenteile schützt, zur Reinigung mit dem mitgelieferten Inbusschlüssel entfernen. Entfernen Sie die dazu die 4 Sechskantschrauben an der Unterseite des Gerätes.

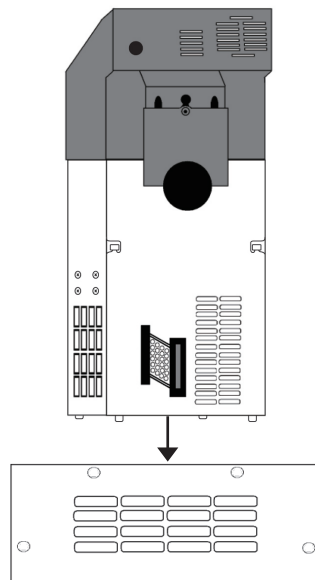

2. Reinigen Sie das Heizgerät und den Temperaturfühler vorsichtig mit einem feuchten Tuch. Es wird empfohlen, die Innenteile zu reinigen, wenn das Gerät 20 Mal oder 100 Stunden verwendet wurde.

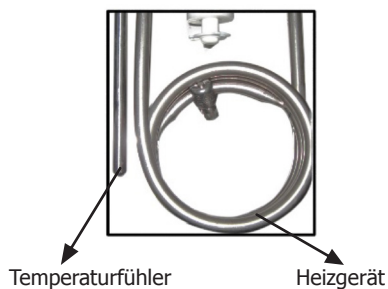

3. Nach der Reinigung die Rückwand wieder befestigen.





Hinweis: Das Sous-Vide-Gerät NICHT ohne hintere Abdeckung benutzen.

Instandhaltung

- Stellen Sie sicher, dass das Gerät nach der Reinigung senkrecht steht.
- Bei der Reinigung dürfen die Innenteile nicht beschädigt werden. Sollten Schäden auftreten, rufen Sie den BUFFALO-Vertreter oder einen qualifizierten Techniker an. Versuchen Sie keine unbefugten Reparaturen, um Unfälle zu vermeiden.
- Verwenden Sie immer frisches Wasser. Bei mehrfacher Wiederverwendung des Wassers können mineralische Substanzen an der Oberfläche der Komponenten haften und so die Leistungsfähigkeit des Gerätes beeinflussen.
- Stellen Sie das heiße Gerät nicht in kühles Wasser oder umgekehrt. Lassen Sie es auf Raumtemperatur abkühlen lassen und senken Sie es zur Verwendung dann in kühles Wasser ab. Andernfalls kann die Funktion und Lebensdauer beeinträchtigt.

Entkalkung

Warum...	Normalerweise enthält Leitungswasser Mineralien. Wenn das Wasser auf eine bestimmte Temperatur erhitzt wird, bilden sich auf dem Heizgerät oder der Oberfläche des Geräts Kalkablagerungen, die Leistung des Geräts beeinträchtigen und die Aussichten verschmutzen. Wir empfehlen, das Gerät nach jedem 20. Einsatz, oder wenn die kumulierte Arbeitszeit 100 Stunden oder weniger beträgt, zu reinigen. Oder Sie können Ihr Gerät in verschiedenen Intervallen reinigen, da die Wasserqualität je nach Standort variiert.
Wann...	Nach jeweils 100 Betriebsstunden erscheint auf der Anzeige „CLEAN“. Außerdem ertönt bei jedem Einschalten ein Piepton, um Sie daran zu erinnern, dass das Gerät gereinigt werden sollte.
Vorbereitung	Ein Behälter über 18cm hoch, lebensmittelechter Essig (z.B. weißer Essig)
Wie...	<ol style="list-style-type: none"> 1. Stellen Sie das Gerät in den Behälter. Füllen Sie dann den Behälter mit Wasser und der entsprechenden Menge Essig (Verhältnis: 5g Essig zu 10L Wasser) bis zur Max-Markierung auf dem Gerät. ACHTUNG: Sollte Essig auf Ihre Augen spritzen, spülen Sie diese sofort mit frischem Wasser aus und wenden Sie sich bei Bedarf an einen Arzt! 2. Schließen Sie das Gerät an. Drücken und halten Sie  und  3 Sekunden lang gedrückt. Das Gerät wechselt in den Reinigungsmodus (3 Stunden langer Betrieb unter 80°C). 3. Drücken Sie  um mit der Reinigung zu beginnen. Nach 3 Stunden ertönt ein Signalton und das Gerät schaltet sich automatisch ab. 4. Entsorgen Sie die Wasser-Essig-Lösung ordnungsgemäß. Verwenden Sie die gleiche Lösung nicht ein zweites Mal. Wenn die Ergebnisse nicht zufriedenstellend sind, wiederholen Sie die obigen Schritte. 5. Reinigen Sie Gerät und Behälter gründlich mit frischem Wasser, dann trocknen und an einem gut gelüfteten Ort lagern.

Fehlersuche

Störung	Vermutliche Ursache	Lösung
Gerät heizt nicht	Das Gerät ist nicht eingeschaltet	Prüfen, ob der Netzstecker in die Steckdose gesteckt wurde und das Gerät eingeschaltet ist
	Stecker und Kabel sind beschädigt	Buffalo-Mitarbeiter oder qualifizierten Techniker kontaktieren
	Sicherung im Stecker ist durchgebrannt	Neue Sicherung in den Stecker einsetzen
	Stromzufuhr	Netzstrom prüfen
	Interner Vernetzungsfehler	Buffalo-Mitarbeiter oder qualifizierten Techniker kontaktieren
Gerät heizt langsam	Gerät muss entkalkt werden	Gerät entkalken

Störung	Vermutliche Ursache	Lösung
Fehlermeldung E01 wird eingeblendet	Gerät sitzt nicht im Wasser	Darauf achten, dass das Gerät im Wasser sitzt und dass der Wasserstand zwischen der MIN- und MAX-Linie liegt
	Wasserstand ist zu niedrig / zu hoch	Wasser hinzufügen. Darauf achten, dass der Wasserstand zwischen der MIN- und MAX-Linie liegt.

Technische Spezifikationen

Modell	Spannung	Leistung	Stromstärke	Abmessungen h x b x t mm	Gewicht
DM868	230V 50Hz	1500W	6,5A	320 x 145 x 130	2,35Kg

Elektroanschlüsse

Der Stecker muss in eine geeignete Steckdose gesteckt werden.

Das Gerät ist wie folgt verdrahtet:

- Stromführender Leiter (braun) an Klemme L
- Neutralleiter (blau) an Klemme N
- Erdleiter (grün/gelb) an Klemme E



Dieses Gerät muss geerdet sein.

Bei Fragen wenden Sie sich bitte an einen qualifizierten Elektriker.

Elektroisolierpunkte dürfen nicht blockiert werden. Bei einem Notstopp müssen diese Punkte jederzeit sofort zugänglich sein.

Konformität

Das WEEE-Logo an diesem Produkt oder in der Dokumentation weist darauf hin, dass das Produkt nicht mit dem normalen Hausmüll entsorgt werden darf. Um potenziellen Gesundheits- bzw. Umweltschäden vorzubeugen, muss das Produkt durch einen zugelassenen und umweltverträglichen Recyclingprozess entsorgt werden. Ausführliche Informationen zur korrekten Entsorgung dieses Produkts erhalten Sie von Ihrem Produktlieferanten oder der für die Müllentsorgung in Ihrer Region zuständige Behörde.



Alle BUFFALO-Produkte werden strengen Tests unterzogen, um die Einhaltung von Normen und Spezifikationen internationaler und nationaler Behörden und unabhängiger Organisationen zu gewährleisten.



BUFFALO-Produkte dürfen durch folgendes Symbol gekennzeichnet werden:

Alle Rechte vorbehalten. Diese Anleitung darf ohne vorherige schriftliche Genehmigung von BUFFALO weder ganz noch teilweise in irgendeiner Form oder auf irgendeinem Wege - einschließlich elektronischer, mechanischer Verfahren, durch Fotokopieren, Aufnahme oder andere Verfahren - vervielfältigt oder übertragen werden.

Es werden alle Anstrengungen unternommen um sicherzustellen, dass alle Angaben bei der Drucklegung korrekt sind. BUFFALO behält sich jedoch das Recht vor, Spezifikationen ohne Vorankündigung zu ändern.

Suggerimenti per la sicurezza

- Posizionare su una superficie piana e stabile.
- L'installazione e le eventuali riparazioni devono venire eseguite da un agente/tecnico qualificato. Non rimuovere i componenti o i pannelli di accesso dell'apparecchio.
- Verificare la conformità alle normative locali e nazionali di quanto segue:
 - Normativa antinfortunistica sul lavoro
 - Linee guida BS EN
 - Precauzioni antincendio
 - Normativa IEE sui circuiti elettrici
 - Norme di installazione
- NON immergere l'apparecchio in acqua al di sopra del segno di riempimento massimo (**MAX**) e non utilizzare sistemi di lavaggio a getto a pressione per lavare l'apparecchio.
- Non immergere l'apparecchio al di sotto del segno di riempimento **MIN**.
- Non utilizzare l'apparecchio per scopi diversi da quelli indicati.
- Spegner e scollegare l'alimentazione quando l'apparecchio non è utilizzato.
- Non idoneo per l'utilizzo all'aperto.
- Tenere lontano l'imballaggio dalla portata dei bambini. Smaltire l'imballaggio in conformità alle normative locali.
- Se danneggiato, il cavo di alimentazione deve venire sostituito da un agente Buffalo o da un tecnico qualificato al fine di prevenire eventuali rischi.
- L'apparecchio non è destinato a essere utilizzato da persone (inclusi i bambini) con ridotte capacità fisiche, sensoriali o mentali, o prive della necessaria esperienza e conoscenza dell'apparecchio, che non abbiano ricevuto supervisione o istruzioni relative all'utilizzo dell'apparecchio dalle persone responsabili della loro sicurezza.
- Se danneggiato, NON utilizzare l'apparecchio.

- **NON toccare le superfici esterne dell'apparecchio. Durante l'utilizzo le superfici esterne si surriscaldano.**
- Buffalo raccomanda che questo apparecchio venga periodicamente testato (almeno una volta all'anno) da una persona competente. I test dovrebbero includere, ma non solo: ispezione visiva, test di polarità, continuità di terra, continuità di isolamento e test funzionale.



Introduzione

Leggere con attenzione il presente manuale. La manutenzione e l'utilizzo corretti di questo apparecchio consentiranno di ottenere le massime prestazioni da questo prodotto Buffalo.

Contenuto della confezione

La confezione contiene:

- Circolatore acqua per cottura sottovuoto portatile BUFFALO
- Manuale di istruzioni
- Chiave

Buffalo garantisce una qualità e un servizio impeccabili e assicura che al momento dell'imballaggio tutti i componenti forniti sono integralmente funzionanti e privi di difetti.

Nel caso siano rilevati danni risultanti dal trasporto del prodotto, rivolgersi immediatamente al rivenditore Buffalo locale.

Funzione

Display LCD

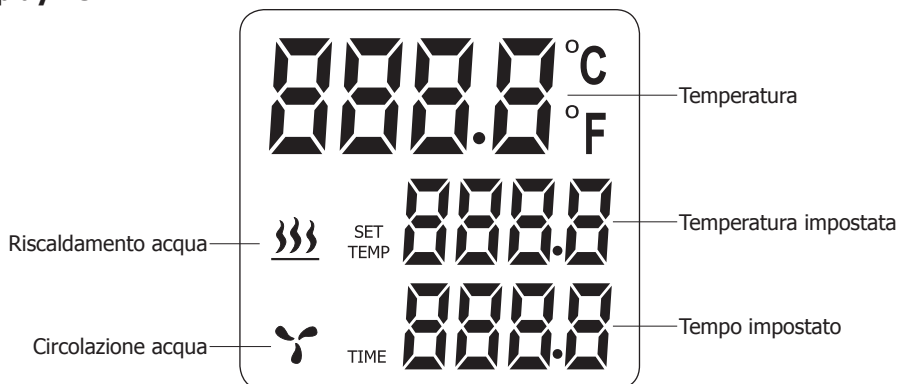

Riscaldamento acqua: se visualizzato, l'acqua viene riscaldata.

Circolazione acqua: se visualizzato, l'acqua viene mescolata.

Temperatura: visualizza la temperatura effettiva dell'acqua.

Temperatura impostata: valore prefissato di temperatura.

Tempo impostato: in modalità di impostazione visualizza il valore prefissato di tempo. In modalità operativa, visualizza il tempo rimanente.

Funzionamento

1. Scegliere una vaschetta per l'acqua adeguata. La vaschetta deve essere adeguata per l'utilizzo alimentare, resistere a temperature di 100°C e avere una profondità di almeno 200 mm.
2. Fissare saldamente il circolatore alla vaschetta dell'acqua utilizzando il morsetto di fissaggio regolabile. Il morsetto è regolabile per vaschette di diverso spessore utilizzando l'apposita manopola. L'altezza del circolatore può essere regolata per vaschette di diversa profondità premendo il tasto di regolazione altezza.



3. Riempire d'acqua la vaschetta.



Nota: il livello dell'acqua (dopo avere inserito gli alimenti) deve essere superiore al livello MIN ma inferiore al livello MAX indicati sull'apparecchio.

4. Collegate il dispositivo alla rete elettrica.
5. Premere i tasti del display temperatura per scegliere la visualizzazione in gradi °C o °F.

°C / °F



Nota: l'impostazione predefinita è gradi °C. Dopo avere scelto gradi °C o °F, l'apparecchio ricorda l'impostazione per l'utilizzo futuro.

6. Premere (tempo) e (temperatura) per impostare il tempo e la temperatura di cottura.
7. Dopo avere impostato il tempo e la temperatura, premere per avviare il riscaldamento dell'apparecchio. Per interrompere il riscaldamento dell'apparecchio, premere .
8. Quando l'acqua raggiunge la temperatura desiderata, inserire gli alimenti da cuocere nella vaschetta con l'acqua.



Nota: per procedere alla cottura è innanzitutto necessario sigillare sottovuoto gli alimenti.

9. Quando il tempo impostato è trascorso, il circolatore emette un segnale acustico. Premere per interrompere il riscaldamento dell'apparecchio.



Nota: l'apparecchio emette il segnale acustico per 20 secondi. Se non vi è alcun intervento dell'operatore, l'acqua viene mantenuta alla temperatura preimpostata.

Pulizia e manutenzione

- **Disconnettere dall'energia elettrica per rimuovere i collegamenti, permettendo il raffreddamento prima di ogni pulizia e manutenzione.**
- L'apparecchio è dotato di un filtro amovibile. Pulire il filtro dopo ogni utilizzo.

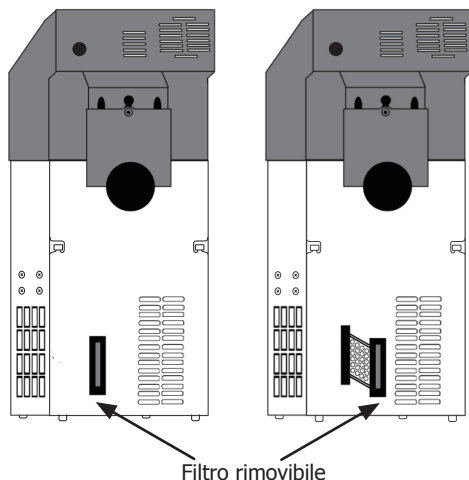

PULIRE I COMPONENTI INTERNI

1. Quando il volume di scarico della pompa è significativamente basso, o quando sulla superficie dei componenti interni si è raccolta con troppa sporcizia, il coperchio metallico che protegge i componenti interni può essere rimosso per la pulizia utilizzando la brugola in dotazione. Rimuovere le 4 viti a testa esagonale posizionate sul fondo dell'unità.

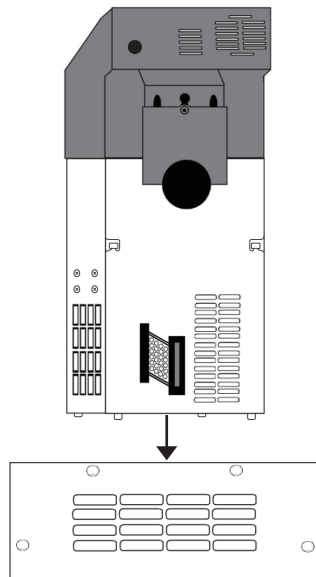

2. Pulire delicatamente il riscaldatore e la sonda di temperatura con un panno bagnato. Si raccomanda di pulire i componenti interni ogni 20 utilizzi o ogni 100 ore di utilizzo.

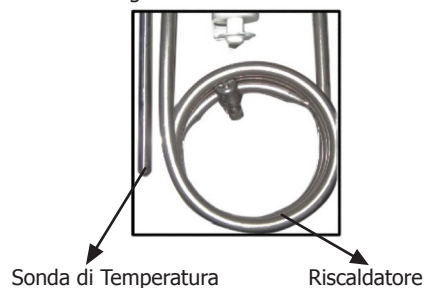

3. Rimontare il coperchio posteriore dopo la pulizia.





Nota: NON utilizzare il cuocitore sottovuoto se il coperchio posteriore non è montato.

MANUTENZIONE

- Assicurarsi di posizionare l'unità verticalmente dopo la pulizia.
- Durante la pulizia, non danneggiare i componenti interni. In caso di danneggiamento, chiamare l'agente di BUFFALO o un tecnico qualificato. Non effettuare nessuna riparazione non autorizzata per evitare incidenti.
- Usare sempre acqua fresca. Se l'acqua viene riutilizzata per più volte, le sostanze minerali potrebbero aderire sulla superficie dei componenti, influenzando le prestazioni dell'apparecchio.
- Per l'utilizzo, non mettere l'apparecchio caldo nell'acqua fredda o viceversa. Lasciar raffreddare a temperatura ambiente e poi immergere in acqua fredda. Altrimenti la funzionalità e la vita dell'apparecchio potrebbero esserne influenzati.

Decalcificazione

Perchè...	Normalmente l'acqua di rubinetto contiene minerali. Quando l'acqua viene scaldata ad una certa temperatura, alcuni calcari si potrebbero accumulare sul riscaldatore o sulla superficie dell'apparecchio, influenzandone le prestazioni e contaminandone la prospettiva. Noi consigliamo di pulire la macchina ogni 20 utilizzi o ad ogni accumulo di circa 100 ore di utilizzo. Oppure potete pulire l'apparecchio a intervalli diversi visto che la qualità dell'acqua varia a seconda dei luoghi.
Quando...	Dopo ogni 100 ore di utilizzo, il display mostrerà la scritta "CLEAN". Allo stesso tempo, l'unità emetterà un segnale acustico ogni volta che la macchina verrà accesa per ricordare che deve essere pulita.
Preparazione	Un contenitore alto 18cm, aceto alimentare (es.: aceto bianco)
Come...	<ol style="list-style-type: none"> 1. Mettere l'unità in un contenitore. Dunque riempire il contenitore con acqua e la sua appropriata dose di aceto (proporzione: 5g di aceto ogni 10L di acqua) fino alla marcatura MAX dell'unità. ATTENZIONE: se l'aceto schizzasse nei vostri occhi, sciacquare immediatamente con acqua fresca e andare dal medico se necessario! 2. Collegare all'unità. Premere e tenere premuto  e  per 3 secondi. L'unità entrerà nella modalità di pulizia (lavorando a 80°C per 3 ore). 3. Premere  per iniziare la pulizia. Dopo 3 ore, la macchina emetterà un segnale acustico e di seguito interromperà automaticamente l'alimentazione. 4. Disporre la soluzione di acqua e aceto. Non usare la stessa soluzione per una seconda volta. Se il risultato non è soddisfacente, ripetere le operazioni sopra citate. 5. Pulire accuratamente con acqua fresca l'unità e il contenitore, poi asciugare e depositare in un luogo ben ventilato.

Risoluzione dei problemi

Guasto	Probabile causa	Azione
Nessun riscaldamento	L'apparecchio non è acceso	Controllare che l'apparecchio sia correttamente collegato e acceso
	La presa e il cavo sono danneggiati	Rivolgersi a un tecnico qualificato o a un agente Buffalo
	Il fusibile della presa è guasto	Sostituire il fusibile della presa
	Alimentazione	Controllare l'alimentazione
	Guasto dei circuiti interni	Rivolgersi a un tecnico qualificato o a un agente Buffalo
Il riscaldamento è lento	È necessario rimuovere il calcare	Rimuovere il calcare dall'apparecchio

Guasto	Probabile causa	Azione
Viene visualizzato il messaggio di errore E01	L'apparecchio non è inserito nell'acqua	Assicurarsi che l'apparecchio sia inserito nell'acqua e che il livello dell'acqua sia compreso tra il segno MIN e MAX
	Il livello dell'acqua è troppo basso / alto	Aggiungere acqua e assicurarsi che il livello dell'acqua sia compreso tra il segno MIN e MAX

Specifiche tecniche

Modello	Tensione	Alimentazio	Corrente	Dimensioni h x l x p mm	Peso
DM868	230V 50Hz	1500W	6,5A	320 x 145 x 130	2,35Kg

Cablaggi elettrici

La spina deve venire collegata a una presa di rete appropriata.

L'apparecchio ha i seguenti cablaggi:

- Filo sotto tensione (colore marrone) a terminale L
- Filo del neutro (colore blu) a terminale N
- Filo di terra (colore verde/giallo) a terminale E

Questa apparecchiatura deve essere collegata a terra.



In caso di dubbi, consultare un elettricista qualificato.

I punti di isolamento elettrico devono essere liberi da ostruzioni. In caso di emergenza, i punti devono essere facilmente raggiungibili qualora sia necessario scollegarli.

Conformità

Il logo WEEE riportato su questo prodotto o sulla relativa documentazione indica che il prodotto non può essere smaltito come normale rifiuto domestico. Per evitare possibili danni alla salute e/o all'ambiente, il prodotto deve venire smaltito utilizzando una procedura di riciclaggio approvata e sicura per l'ambiente. Per ulteriori informazioni su come smaltire in maniera corretta questo prodotto, contattare il fornitore del prodotto o l'ente locale responsabile per lo smaltimento dei rifiuti.



I componenti BUFFALO sono stati sottoposti a un rigoroso collaudo ai fini della conformità agli standard e alle specifiche normative previste dalle autorità internazionali, indipendenti e federali.



I prodotti BUFFALO sono autorizzati a esporre il seguente simbolo:

Tutti i diritti riservati. È vietata la riproduzione o la trasmissione in alcuna forma, elettronica, meccanica, mediante fotocopiatura o altro sistema di riproduzione, di qualsiasi parte delle presenti istruzioni senza la previa autorizzazione scritta di BUFFALO.

Le informazioni contenute sono corrette e accurate al momento della stampa, tuttavia BUFFALO si riserva il diritto di modificare le specifiche senza preavviso.

Consejos de Seguridad

- Colóquelo sobre una superficie plana y estable.
- Un agente de servicio técnico cualificado debería llevar a cabo la instalación y cualquier reparación si se precisa. No retire ningún componente ni panel de servicio de este producto.
- Consulte las Normas Locales y Nacionales correspondientes a lo siguiente:
 - Legislación de Seguridad e Higiene en el Trabajo
 - Códigos de Práctica BS EN
 - Precauciones contra Incendios
 - Normativos de Cableado de la IEE
 - Normativas de Construcción
- NO sumerja el aparato en agua por encima de la línea de llenado máximo ni utilice limpiadores de chorro a presión para su limpieza
- No sumerja el aparato por debajo de la línea de llenado **MIN**.
- No utilice el aparato para ningún uso distinto al previsto.
- Apague y desconecte siempre la alimentación eléctrica del aparato cuando no lo esté utilizando.
- El aparato no es apto para su uso al aire libre.
- Mantenga el embalaje fuera del alcance de los niños. Deseche el embalaje de acuerdo con las normativas de las autoridades locales.
- Si el cable eléctrico resultada dañado, debe ser reemplazado por un técnico cualificado recomendado o un agente de Buffalo para evitar cualquier riesgo.
- Este aparato no debe ser utilizado por personas (niños incluidos) que tengan limitadas sus capacidades físicas, sensoriales o mentales o que no tengan experiencia y conocimientos, a menos que estén bajo supervisión o hayan recibido instrucciones relativas al uso del aparato a cargo de una persona responsable de su seguridad.
- NO lo utilice si está dañado.

- **NO toque las superficies exteriores del aparato. Se calientan durante el funcionamiento.**
- Buffalo recomienda que este aparato debe ser periódicamente probado (al menos anualmente) por una Persona Competente. La prueba debe incluir, pero no debe estar limitado a: Inspección visual, Prueba de polaridad, Toma a tierra, continuidad de aislamiento y prueba Funcional.



Introducción

Tómese unos minutos para leer este manual. El correcto mantenimiento y manejo de esta máquina proporcionará el mejor funcionamiento posible de su producto Buffalo.

Contenido del Conjunto

Se incluye lo siguiente:

- Circulador portátil de agua Sous Vide BUFFALO
- Manual de instrucciones
- Llave Allen

Buffalo se enorgullece de su calidad y servicio y asegura que en el momento del embalaje, el contenido se suministró con plena funcionalidad y sin ningún defecto.

Si encontrara algún daño resultante del transporte, póngase en contacto inmediatamente con su distribuidor Buffalo.

Función

Pantalla LCD

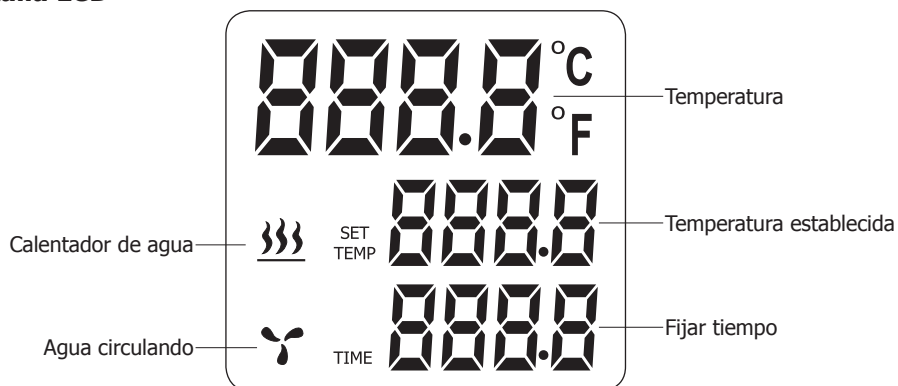

Calentador de agua: Cuando se muestra, el agua se está calentando.

Agua circulando: Cuando se muestra, el agua está en movimiento.

Temperatura: Muestra la temperatura real del agua.

Temperatura establecida: Punto establecido de temperatura.

Tiempo establecido: Cuando se usa el modo de configuración, muestra el tiempo establecido. Cuando se usa en modo de trabajo, muestra el tiempo restante.

Funcionamiento

1. Elija un contenedor de agua adecuado. El contenedor deberá ser apto para utilizar con alimentos, resistente a temperaturas de 100 °C y tener una profundidad de al menos 200 mm.
2. Ajuste el circulador de forma segura al contenedor de agua empleando la abrazadera ajustable. La abrazadera es ajustable para adaptarse a contenedores de diversos grosores empleando el pomo de ajuste de grosor. La altura del circulador también puede ajustarse para adaptarse a contenedores de diferentes profundidades presionando el botón de ajuste de altura.

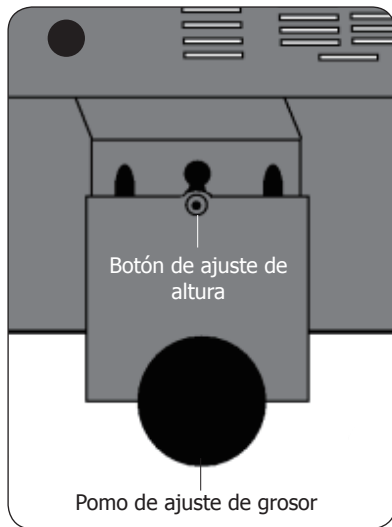

3. Vierta agua en el contenedor.



Nota: el nivel de agua (una vez añadido el alimento) deberá estar por encima de la marca MIN pero por debajo de la marca MAX de la máquina.

4. Conecte el aparato a una toma de corriente.
5. Pulse el botón Temperature Display (mostrar temperatura) para que la unidad muestre la temperatura en °C o en °F. **°C / °F**



Nota: La configuración por defecto es en °C. Tras elegir °C o °F, la unidad recordará su preferencia para futuros usos.

6. Pulse **+** **-** y **+** **-** para establecer el tiempo de funcionamiento y la temperatura.
TIME TEMP
7. Tras fijar el tiempo y la temperatura, pulse **▶** para que la unidad empiece a calentar. Pulsando **■** la unidad dejará de calentar.
8. Cuando el agua alcance la temperatura deseada, coloque los alimentos que desea cocinar en el agua.



Nota: antes de cocinar con el Sous Vide, los alimentos deberán estar envasados al vacío.

9. Cuando haya transcurrido el tiempo establecido, el circulador emitirá un pitido. Pulse **■** para que la máquina deje de calentar.



Nota: la máquina continuará pitando durante 20 segundos. Si no hay acción alguna por parte del operario, la temperatura del agua se mantendrá en el nivel establecido.

Limpieza, cuidados y mantenimiento

- **Desconecte la corriente quitando el enchufe, permita que se enfríe antes de cualquier limpieza y mantenimiento.**
- La unidad está equipada con un filtro extraíble. Limpie el filtro después de cada uso.

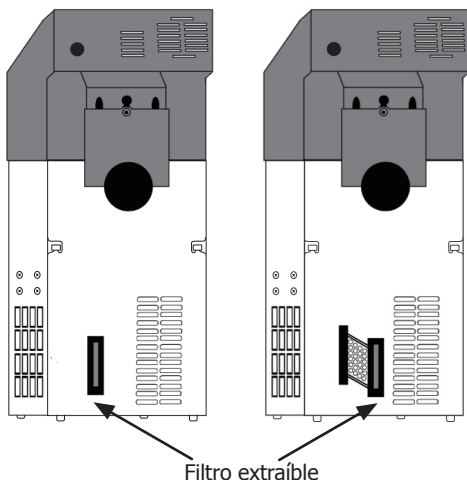

Limpieza de los componentes interiores

1. Cuando el volumen de descarga de la bomba es menor de forma significativa, o cuando la superficie de los componentes internos ha acumulado demasiada suciedad, la cubierta de metal que protege los componentes interiores se puede remover para limpiar usando la llave Allen suministrada. Quite los 4 tornillos de cabeza hexagonal colocados en la parte inferior de la unidad.

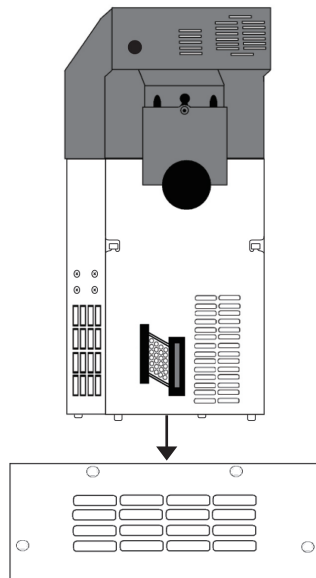

2. Limpie el calentador y la sonda de temperatura suavemente con un paño húmedo. Se recomienda limpiar los componentes internos después de usarse 20 veces o cada 100 horas de uso.

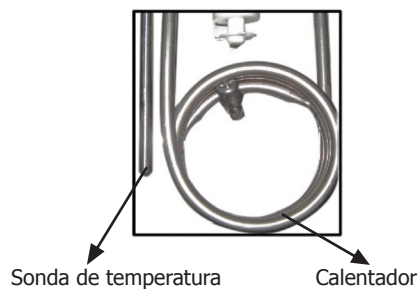

3. Vuelva a encajar la cubierta posterior después de la limpieza.





Nota: NO utilice el equipo Sous Vide sin la cubierta posterior debidamente colocada.

Mantenimiento

- Asegúrese de colocar la unidad verticalmente después de la limpieza.
- Durante la limpieza, no dañe los componentes interiores. Si ocurre algún daño, llame al agente o técnico cualificado de BUFFALO. No intente ninguna reparación no autorizada para evitar accidentes.
- Use siempre agua dulce. Si el agua se reutiliza muchas veces, las sustancias minerales pueden adherirse a la superficie de los componentes, influyendo así en el desempeño del aparato.
- Para uso, no coloque el aparato caliente en agua fría o viceversa. Permita que se enfríe hasta llegar a la temperatura ambiente, luego introduzca en agua fría para uso. De otro modo, la función y vida se verán afectadas.

Quitar las escamas

Por qué...	Normalmente, el agua de grifo contiene minerales. Cuando el agua se calienta a una cierta temperatura, habrá acumulación de escamas en el calentador o la superficie del aparato, lo que afectará su desempeño y contaminará también la apariencia. Sugerimos limpiar la máquina cada vez que se use, o cuando el tiempo de trabajo acumulado llegue a 100 horas o menos. O usted puede limpiar su aparato a intervalos diferentes pues la calidad del agua varía en lugares diferentes.
Cuándo...	Después de cada 100 horas de uso, la pantalla muestra "LIMPIO". Mientras tanto, la unidad suena cada vez que se enciende para recordar que se necesita la limpieza.
Preparación	Un recipiente de 18 cm de altura, vinagre de grado para comida (por ejemplo, vinagre blanco)
Cómo...	<ol style="list-style-type: none"> 1. Coloque la unidad dentro del recipiente. Luego, llene el recipiente con agua y una cantidad apropiada de vinagre (proporción: 5g de vinagre en 10L de agua) hasta la marca máxima en la unidad. PRECAUCIÓN: Si algo de vinagre salpica en sus ojos, enjuague de inmediato con agua fresca y iacuda a un médico si hace falta! 2. Enchufe la unidad. Presione y sostenga  y  durante 3 segundos. La unidad entrará en modo limpieza (trabajando por debajo de 80°C durante 3 horas). 3. Presione  para empezar a limpiar. Después de 3 horas, la máquina hará un pitido, luego corte la corriente automáticamente. 4. Deseche la solución de agua y vinagre de forma apropiada. No use la misma solución una segunda vez. Si los resultados no son satisfactorios, repita las operaciones anteriores. 5. Limpie bien la unidad y el recipiente con agua fresca, luego seque y almacene en un lugar bien ventilado.

Resolución de problemas

Fallo	Probable Causa	Acción
No caliente	El aparato no está conectado	Compruebe que el aparato esté enchufado correctamente y conectado
	El enchufe y el cable están dañados	Llame a un técnico cualificado o a un agente de Buffalo
	El fusible del enchufe se ha fundido	Cambie el fusible del enchufe
	Suministro eléctrico	Compruebe el suministro eléctrico
	Fallo del cableado interno	Llame a un técnico cualificado o a un agente de Buffalo
Caliente muy despacio	La unidad debe descalcificarse	Descalcifique la unidad

Fallo	Probable Causa	Acción
Aparece el mensaje de error E01	La unidad no está en contacto con el agua	Asegúrese de que la unidad está en contacto con el agua y de que el nivel de agua se encuentra entre las marcas MIN y MAX
	El nivel de agua es demasiado bajo / alto	Añada agua, asegurándose de que el nivel del agua esté entre las marcas MIN y MAX

Especificaciones Técnicas

Modelo	Tensión	Potencia	Corriente	Dimensiones a x x p mm	Peso
DM868	230V 50Hz	1500W	6,5A	320 x 145 x 130	2,35Kg

Cableado Eléctrico

El enchufe tiene que conectarse a una toma eléctrica adecuada.

Este aparato está conectado de la forma siguiente:

- Cable cargado (de color marrón) al terminal marcado como L
- Cable neutro (de color azul) al terminal marcado como N
- Cable de tierra (de color verde / amarillo) al terminal marcado como E

Este aparato debe conectarse a una toma de tierra.



Si tiene alguna duda, consulte a un electricista cualificado.

Los puntos de aislamiento eléctrico deben mantenerse libres de cualquier obstrucción. En caso de precisarse una desconexión de emergencia, deben estar disponibles de forma inmediata.

Cumplimiento

El logotipo WEEE en este producto o su documentación indica que no debe eliminarse como un residuo doméstico. Para ayudar a prevenir posibles daños a la salud humana y/ o el medio ambiente, el producto debe eliminarse en un proceso de reciclaje aprobado y medioambientalmente seguro. Para obtener más información sobre cómo eliminar correctamente este producto, póngase en contacto con el proveedor del mismo o la autoridad local responsable de la eliminación de residuos en su zona.



Las piezas BUFFALO han pasado estrictas pruebas de productos para cumplir las especificaciones y normas reguladoras establecidas por las autoridades internacionales, independientes y federales.



Los productos BUFFALO han sido autorizados para llevar el símbolo siguiente:

Reservados todos los derechos. Puede estar prohibida la reproducción o transmisión en cualquier forma o por cualquier medio electrónico, mecánico, de fotocopiado, registro o de otro tipo, de cualquier parte de estas instrucciones sin la autorización previa y por escrito de BUFFALO.

Se ha hecho todo lo posible para garantizar que todos los datos son correctos en el momento de su publicación; sin embargo, BUFFALO se reserva el derecho a modificar las especificaciones sin que medie notificación previa.

Conselhos de segurança

- Colocar numa superfície plana e estável.
- Um agente de serviço/técnico qualificado deverá efectuar a instalação e quaisquer reparações, caso necessário. Não retirar qualquer componente ou painéis de serviço deste produto.
- Consultar e cumprir os regulamentos locais e nacionais no que diz respeito à:
 - Legislação de saúde e segurança no local de trabalho
 - Códigos de trabalho
 - Prevenção de incêndios
 - Normas para sistemas eléctricos IEE
 - Código de construção
- NÃO submerja o aparelho em água acima da linha de **MAX** Fill (Enchimento máximo) nem utilize dispositivos de lavagem a jato/pressão para limpar o aparelho.
- Não submerja o aparelho abaixo da linha **MIN** Fill (Enchimento máximo)
- Não utilize o aparelho para qualquer outra aplicação que não seja aquela a que se destina.
- Desligue sempre o aparelho da fonte de alimentação quando não estiver a ser utilizado.
- Não é adequado para ser utilizado no exterior.
- Mantenha o material da embalagem fora do alcance de crianças. O material da embalagem é para ser deitado fora respeitando as regras das autoridades locais.
- A fim de evitar situações perigosas, a substituição dos cabos de alimentação danificados deve ser feita por um agente Buffalo ou um técnico qualificado recomendado.
- Este aparelho não se destina a ser utilizado por pessoas (incluindo crianças) com capacidades físicas, sensoriais ou mentais limitadas, ou com falta de experiência e conhecimentos a menos que lhes tenham sido facultadas supervisão ou instruções relativas à utilização do aparelho por uma pessoa responsável de forma a garantir a sua segurança.
- NÃO utilize o aparelho se estiver danificado.

- **NÃO tocar nas superfícies exteriores do aparelho. Durante o funcionamento estas superfícies tornam-se quentes.**
- Buffalo recomenda que esta unidade seja testada periodicamente (mínimo 1 vez por ano) por pessoas qualificadas. O teste deve incluir, porém não está limitado a: Inspeção visual, teste de polaridade, continuidade da terra, continuidade de isolamento e teste funcional.



Introdução

Por favor utilize o tempo necessário para ler atentamente este manual. Uma manutenção e utilização correcta deste aparelho permitem a melhor capacidade de funcionamento do seu produto Buffalo.

Conteúdo da embalagem

A embalagem inclui o seguinte:

- Circulador de ar Sous Vide portátil BUFFALO
- Chave Allen
- Manual de Instruções

A Buffalo orgulha-se pelo serviço e a qualidade dos seus produtos e portanto verifica, durante a fase de embalagem, o estado funcional e o bom estado do conteúdo fornecido.

Quando confrontado com quaisquer danos provocados durante o transporte, contacte imediatamente o seu fornecedor Buffalo.

Função

Visor LCD

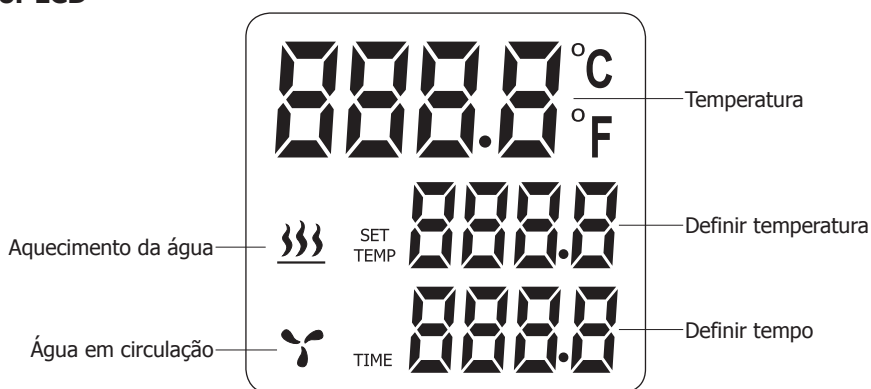

Aquecimento da água: É apresentado quando a água está a ser aquecida.

Água em circulação: É apresentado quando a água está a ser misturada.

Temperatura: Apresenta a temperatura atual da água.

Definir temperatura: Ponto de definição da temperatura.

Definir tempo: No modo de definição apresenta o ponto de definição do tempo. No modo de funcionamento apresenta o tempo restante.

Funcionamento

1. Selecione um recipiente de água adequado. O recipiente deve ser adequado para utilização com alimentos, resistente a temperaturas de 100° C e com uma profundidade de, pelo menos, 200 mm.
2. Encaixe o circulador com firmeza no recipiente de água utilizando o grampo de fixação ajustável. O grampo é ajustável a diversas espessuras do recipiente utilizando o botão de ajuste da espessura. A altura do circulador também pode ser ajustada para diferentes profundidades do recipiente ao pressionar o botão de ajuste da altura.

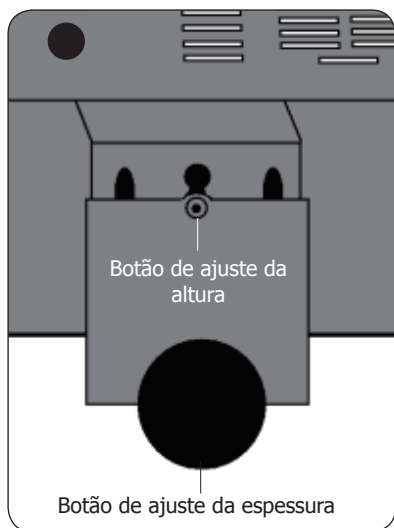

3. Adicione água ao banho de água.



Nota: o nível de água (depois de serem introduzidos os alimentos) deve ser superior ao nível MIN (Mínimo) mas inferior ao nível MAX (Máximo) marcado na máquina.

4. Conecte-o à rede elétrica.
5. Prima o botão de Visualização da temperatura para definir a unidade para apresentar ° C ou ° F. **°C / °F**



Nota: A predefinição é ° C. Depois de selecionar entre ° C ou ° F, a unidade recorda a definição para utilização futura.

6. Prima **+** **-** e **+** **-** para definir a temperatura e o tempo de funcionamento.

TIME e TEMP

7. Depois de definir o tempo e a temperatura, prima **▶** para iniciar o aquecimento da máquina. Ao premir **■** é interrompido o aquecimento da máquina.
8. Quando a água atingir a temperatura pretendida, coloque os alimentos a cozinhar no banho de água.



Nota: antes de ser efetuada a cozedura no Sous Vide, os alimentos devem ser embalados em vácuo primeiro.

9. Quando tiver decorrido o tempo definido, o circulador emite um sinal sonoro. Prima **■** para interromper o aquecimento da máquina.



Nota: a máquina continua a emitir um sinal sonoro durante 20 segundos. Se não existir nenhuma ação por parte do operador, a temperatura da água é mantida na temperatura predefinida.

Limpeza, cuidados & manutenção

- **Desligue da energia removendo a ficha, deixe arrefecer antes de efetuar qualquer limpeza ou manutenção.**
- A unidade está equipada com um filtro removível. Limpe o filtro após cada utilização.

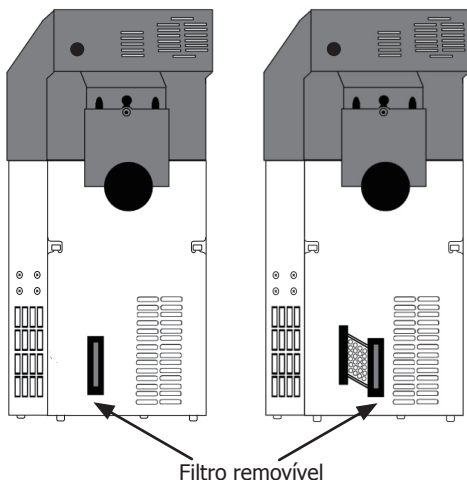

Limpeza dos componentes interiores

1. Quando o volume de descarga da bomba está significativamente baixo, ou quando a superfície dos componentes interiores acumulou muita sujidade, a tampa de metal que protege os componentes interiores pode ser removida para limpeza, usando a chave de fendas fornecida. Remova os 4 parafusos de cabeça sextavada, que se encontram no fundo da unidade.

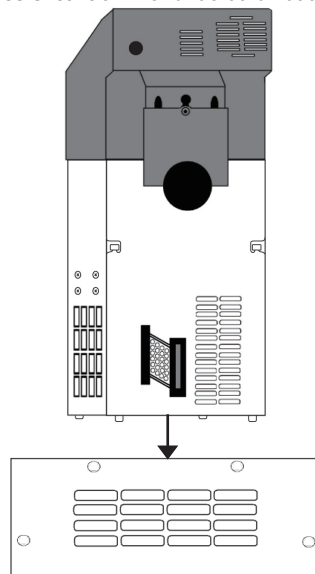

2. Limpe o elemento de aquecimento e a sonda de temperatura suavemente com um pano molhado. Recomenda-se que limpe os componentes interiores a cada 20 vezes de utilização ou a cada 100 horas de funcionamento.

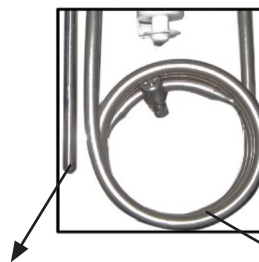

- Sonda de temperatura Elemento de aquecimento
3. Volte a colocar a cobertura posterior após a limpeza.





Nota: NÃO utilize o Sous Vide sem a cobertura posterior colocada.

Manutenção

- Certifique-se de que posicionou a unidade verticalmente após a limpeza.
- Durante a limpeza, não danifique os componentes internos. Caso ocorra algum dano, ligue para o agente BUFFALO ou para um técnico qualificado. Não tente nenhuma reparação não autorizada, para evitar acidentes.
- Use sempre água fresca. Se a água for reutilizada muitas vezes, as substâncias minerais podem aderir à superfície dos componentes, influenciando assim o desempenho do aparelho.
- Para a utilização, não coloque o aparelho quente em água fria ou vice-versa. Deixe arrefecer até atingir a temperatura ambiente e, em seguida, faça o aparelho descer para a água fria para ser utilizado. Caso contrário, a sua função e o tempo de vida do aparelho podem ser afetados.

Descalcificação

Porquê...	Normalmente, a água da torneira contém minerais. Quando a água é aquecida a uma determinada temperatura, haverá escamas acumuladas no elemento de aquecimento ou na superfície do aparelho, o que afetará seu desempenho e também deteriorará o seu aspeto. Sugerimos que limpe a máquina a cada 20 horas de utilização, ou quando o tempo de trabalho acumulado for de 100 horas ou menos. Ou pode também limpar o seu aparelho a intervalos diferentes, pois a qualidade da água varia de lugar para lugar.
Quando...	Após cada 100 horas de utilização, o ecrã apresentará a palavra " CLEAN " (Limpar). Enquanto isso, a unidade emite um aviso sonoro de todas as vezes em que é ligada, para lembrar que a limpeza é necessária.
Preparação	Um recipiente com mais de 18 cm de altura, vinagre de grau alimentar (por exemplo, vinagre branco)
Como...	<ol style="list-style-type: none"> 1. Coloque a unidade no recipiente. Em seguida, encha o recipiente com água e a quantidade adequada de vinagre (proporção: 5g de vinagre para 10L de água), até à marcação Max (Máximo) na unidade. CUIDADO: Caso algum vinagre espirre para os seus olhos, lave imediatamente com água fresca e procure um médico, se necessário! 2. Ligue a unidade. Pressione e segure  e  durante 3 segundos. A unidade entrará no modo de limpeza (trabalhando abaixo de 80°C durante 3 horas). 3. Prima  para iniciar a limpeza. Após 3 horas, a máquina emitirá um sinal sonoro e cortará a energia automaticamente. 4. Descarte a solução de água e vinagre corretamente. Não use a mesma solução pela segunda vez. Se os resultados não forem satisfatórios, repita as operações acima. 5. Limpe cuidadosamente a unidade e o recipiente com água doce e depois seque e armazene em local bem ventilado.

Resolução de problemas

Problema	Causa provável	A fazer
Não aquece	O aparelho não está ligado	Verifique a ligação correcta dos cabos e ligue o aparelho
	A ficha e o cabo estão danificados	Chame o agente da Buffalo ou um técnico qualificado
	O fusível da ficha disparou	Substitua o fusível da ficha
	Fonte de alimentação	Verifique a fonte de alimentação
	Erro na cablagem interna	Chame o agente da Buffalo ou um técnico qualificado
Aquecimento lento	A unidade deve ser descalcificada	Descalcifique a unidade

Problema	Causa provável	A fazer
É apresentada a mensagem de erro E01	A unidade não está em contacto com a água	Certifique-se de que a unidade está em contacto com a água e que o nível de água se encontra entre as linhas MIN (Mínimo) e MAX (Máximo)
	O nível de água é demasiado baixo / alto	Adicione água, certifique-se de que o nível de água se encontra entre as linhas MIN (Mínimo) e MAX (Máximo)

Especificações técnicas

Modelo	Voltagem	Alimentação	Corrente	Dimensões a x l x p mm	Peso
DM868	230V 50Hz	1500W	6,5A	320 x 145 x 130	2,35Kg

Cablagem eléctrica

Deve-se utilizar tomadas adequadas para ligar a ficha do aparelho.

O esquema de electricidade deste aparelho é o seguinte:

- Cabo eléctrico (castanho) para o terminal marcado L
- Cabo neutro (azul) para o terminal marcado N
- Cabo terra (verde/amarelo) para o terminal marcado com E

Este aparelho tem de estar ligado à terra.



Consulte um electricista qualificado em caso de dúvidas.

Os pontos eléctricos isolados devem ficar limpos de qualquer obstrução. Estes pontos têm que ser imediatamente acessíveis caso seja necessário desligar a electricidade.

Conformidade

O logótipo WEEE neste produto ou a sua documentação indicam que o produto não deve ser tratado como lixo doméstico. Para ajudar a prevenir possíveis danos para a saúde humana e/ou ambiente, o produto deve ser eliminado de acordo com um processo de reciclagem aprovado e seguro para o ambiente. Para mais informação sobre como eliminar este produto correctamente, contacte o fornecedor do mesmo ou as autoridades locais responsáveis pela eliminação de desperdícios na sua área.



As componentes BUFFALO foram submetidas a testes rigorosos a fim de cumprirem as normas e especificações legais determinadas pelas autoridades internacionais, independentes e nacionais.



Os produtos BUFFALO foram aprovados e trazem o seguinte símbolo:

Todos os direitos reservados. É proibida a reprodução electrónica ou mecânica, ou por qualquer outro meio copiar, guardar em meios digitais ou transmitir a terceiros estas instruções, seja parcialmente ou na sua totalidade, sem a autorização prévia de BUFFALO.

Nós nos esforçamos para que no dia de publicação deste manual todos os pormenores sejam correctos, no entanto, a BUFFALO tem o direito de alterar as especificações sem aviso prévio.



UK	0845 146 2887
NL	0800 – 29 1 29
	040 – 2628080
FR	0800 - 29 2 29
	01 60 34 28 80
DE	0800 – 1860806
IT	N/A
ES	901-100 133
PT	vendas@nisbets.pt

DECLARATION OF CONFORMITY

• Conformiteitsverklaring • Déclaration de conformité • Konformitätserklärung • Dichiarazione di conformità •
• Declaración de conformidad • Declaração de conformidade

Equipment Type • Uitrustingstype • Type d'équipement •
Gerätetyp •
Tipo di apparecchiatura • Tipo de equipo • Tipo de equipamento

Model • Modèle • Modell • Modello • Modelo • Malli

Application of Council Directives(s)
Toepassing van Europese Richtlijn(en) • Application de la/des
directive(s) du Conseil • Anwendbare EU-Richtlinie(n) •
Applicazione delle Direttive • Aplicación de la(s) directiva(s) del
consejo • Aplicação de directiva(s) do Conselho

Producer Name • Naam fabrikant • Nom du producteur • Name
des Herstellers • Nome del produttore • Nombre del fabricante •
Nome do fabricante

Producer Address • Adres fabrikant • Adresse du producteur •
Anschrift des Herstellers • Indirizzo del produttore • Dirección del
fabricante • Endereço do fabricante

Portable Sous Vide	
DM868	
Low Voltage Directive (LVD) 2014/35/EC EN 60335-1:2012 +A11:2014 EN 60335-2-74:2003 +A1:2006 +A2:2009 EN 62233:2008	
Electro-Magnetic Compatibility (EMC) Directive 2014/30/EU EN 55014-1:2006 +A1:2009 +A2:2011 EN 55014-2:2015 EN 61000-3-2:2014 EN 61000-3-3:2013	
Restriction of Hazardous Substances Directive (RoHS) 2015/863 amending Annex II to Directive 2011/65/EU	
Buffalo	
Fourth Way, Avonmouth, Bristol, BS11 8TB United Kingdom	42 North Point Business Park New Mallow Road Cork Ireland

I, the undersigned, hereby declare that the equipment specified above conforms to the above Directive(s) and Standard(s).
Ik, de ondergetekende, verklaar hierbij dat de hierboven gespecificeerde uitrusting goedgekeurd is volgens de bovenstaande
Richtlijn(en) en Standaard(en).

Je soussigné, confirme la conformité de l'équipement cité dans la présente à la / aux Directive(s) et Norme(s) ci-dessus
Ich, der/die Unterzeichnende, erkläre hiermit, dass das oben angegebene Gerät der/den oben angeführten Richtlinie(n) und Norm(en)
entspricht.

Il sottoscritto dichiara che l'apparecchiatura di sopra specificata è conforme alle Direttive e agli Standard sopra riportati.

El abajo firmante declara por la presente que el equipo arriba especificado está en conformidad con la(s) directiva(s) y estándar(es)
arriba mencionadas.

Eu, o abaixo-assinado, declaro que o equipamento anteriormente especificado está em conformidade com a(s) anterior(es) Directiva(s)
e Norma(s)

Date • Data • Date • Datum • Data • Fecha • Data

Signature • Handtekening • Signature • Unterschrift
Firma • Firma • Assinatura

Full Name • Volledige naam • Nom et prénom • Vollständiger Name •
Nome completo • Nombre completo • Nome por extenso

Position • Functie • Fonction • Position • Qualifica • Posición • Função

21st August 2019



Ashley Hooper

Technical & Quality Manager



<http://www.buffalo-appliances.com/> 

DM868_ML_A5_v8_20190829